

**ITK**  
Furniture center

Meet me at the dealer all over Thailand.  
ตัวแทนจำหน่าย

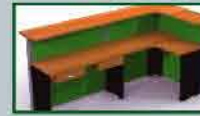

ทางบริษัทขอสงวนสิทธิ์ ในการเปลี่ยนแปลงราคา ขนาดและสีของรูปแบบสินค้า หรืออุปกรณ์ต่างๆ โดยไม่ต้องแจ้งให้ทราบล่วงหน้า ทั้งนี้รวมถึงการงดพิจารณาการพิมพ์



[www.itokicenter.com](http://www.itokicenter.com)



Meet me at the dealer all over Thailand.

# About us

## ITOKI FURNITURE CENTER

### วิสัยทัศน์

มุ่งเน้นจำหน่ายผลิตภัณฑ์ และองค์การก้าวไปสู่ระดับประเทศ ให้ผลิตภัณฑ์เฟอร์นิเจอร์สำนักงาน มีคุณภาพ มาตรฐานสากล เพื่อตอบสนองความต้องการทางเศรษฐกิจ สังคม ได้อย่างทันสมัย

### พันธกิจ

เป็นผู้นำผลิต จัดจำหน่ายผลิตภัณฑ์สินค้าเฟอร์นิเจอร์สำนักงานและ ที่อยู่อาศัย ให้มีคุณภาพ มาตรฐานในระดับสากล ในราคาที่เหมาะสมกับคุณภาพสินค้า

### นโยบายคุณภาพ

มุ่งเน้นเป็นผู้นำผลิตและจำหน่ายเฟอร์นิเจอร์ ที่มีคุณภาพสูง รวมถึงการส่งมอบ ที่ตรงต่อเวลา และมีการปรับปรุงคุณภาพอย่างต่อเนื่อง เพื่อให้ลูกค้าเกิดความพึงพอใจ

### ระบบบริหารคุณภาพ

ผลิตและจำหน่ายเฟอร์นิเจอร์ประเภทสำนักงานโดยผ่านทางตัวแทนจำหน่าย ทั้งนี้พนักงาน ได้ปฏิบัติตาม มาตรฐานข้อกำหนด ISO 9001:2008

### จุดมุ่งหมายสูงสุด

ณ ปัจจุบัน บริษัทฯยังคงมุ่งเน้นพัฒนาในการปรับปรุงคุณภาพของสินค้าและบริการ อย่างต่อเนื่อง เพื่อตอบสนองความต้องการของลูกค้าที่เพิ่มขึ้นเรื่อยๆ ด้วย ความพร้อมในศักยภาพทางการผลิต การจัดการ และการบริหาร ตลอดจนความมุ่งมั่น กุมของคณะผู้บริหาร เสนอพนักงานทุกคนที่เป็นส่วนสำคัญอย่างยิ่งต่อบริษัทในทุกวันนี้

## CONTENTS.

|     |                    |
|-----|--------------------|
| 4   | โต๊ะผู้บริหาร      |
| 16  | โต๊ะทำงาน          |
| 58  | เก้าอี้ออฟฟิศ      |
| 85  | เก้าอี้เอนกประสงค์ |
| 102 | โต๊ะเอนกประสงค์    |
| 104 | เคาน์เตอร์         |
| 108 | ปาร์ตีชั่น         |

At ITK our business idea is offering a wide range of well-designed, functional office furniture products at a reasonable price.

DESK EXECUTIVE IS CREATED WITH  
A COMMON OBJECTIVE.



ชุดโต๊ะทำงานผู้บริหาร PARAGON ประกอบด้วย โต๊ะทำงานที่มีพื้นที่มากพอกับการจัดวางเอกสาร อีกทั้งยังมีตู้เตี้ยและตู้สูงที่เข้าเซตกัน เพื่อความคล่องตัวในการทำงาน

## PARAGON

|   | CODE    |                 | W x D x H      |
|---|---------|-----------------|----------------|
| 1 | PDG-210 | โต๊ะทำงาน       | 210 x 100 x 75 |
|   | PDG-180 | โต๊ะทำงาน       | 180 x 100 x 75 |
| 2 | PGS-180 | ตู้โอนเอกสาร    | 180 x 45 x 80  |
| 3 | 653 PG  | ตู้ลิ้นชัก      |                |
| 4 | PGH-185 | ตู้โอนเอกสารสูง | 185 x 45 x 165 |





เพราะผู้บริหารคือหัวใจสำคัญ ที่จะพาองค์กรไปสู่เป้าหมายแห่งความสำเร็จ ด้วยชุดโต๊ะทำงานที่มีดีไซน์สวยงาม ทำให้คุณดูภูมิฐาน แล้วการตัดสินใจก็ยิ่งง่ายขึ้นทุกประการ

## EXC

|   | CODE     |              | W x D x H      |
|---|----------|--------------|----------------|
| 1 | EXC-180  | โต๊ะทำงาน    | 180 x 90 x 75  |
|   | SB-120   | ตู้ข้าง      | 120 x 48 x 70  |
|   | 653WRW   | ตู้ลิ้นชัก   | 42 x 60 x 65   |
| 2 | SB-180   | ตู้เอกสาร    | 180 x 48 x 80  |
| 3 | ES10-185 | ตู้เอกสารสูง | 185 x 45 x 165 |





ชุดโต๊ะทำงานที่พร้อมตอบสนองความต้องการ ทั้งพื้นที่ใช้สอยบนโต๊ะที่มีขนาดกว้างเป็นพิเศษ หน้า TOP โต๊ะที่โดดเด่น ตู้ SIDEBBOARD และตู้สูง ทำให้งานต่อกรจัดการเอกสาร

## CATHAY

|   | CODE    |                   | W x D x H      |
|---|---------|-------------------|----------------|
| 1 | DCT-200 | โต๊ะทำงาน         | 200 x 90 x 75  |
| 2 | CCT-120 | ตู้เอเนประสงค์    | 120 x 45 x 70  |
| 3 | CCT-180 | ตู้เอเนประสงค์สูง | 180 x 40 x 165 |



โต๊ะทำงานสำหรับผู้บริหารรุ่นใหม่ด้วยการออกแบบ TOP โต๊ะโค้งดูทันสมัยสวยงาม เบ้าคงแข็งแรง และยังมีมาพร้อมตู้เอกสารแบบทึบ และแบบกระจกสำหรับเก็บแฟ้มและเอกสารต่างๆ

## PICASSO

|   | CODE    |                      | W x D x H     |
|---|---------|----------------------|---------------|
| 1 | DPS-200 | โต๊ะทำงาน            | 200 x 85 x 75 |
| 2 | 792-OPS | ตู้เอกสารเตี้ย       | 80 x 40 x 80  |
| 3 | 140-OPS | ตู้เอกสารสูงทึบ      | 80 x 40 x 140 |
| 4 | 140-GPS | ตู้เอกสารสูงบานกระจก | 80 x 40 x 140 |



## URBAN

|   | CODE         |                          | W x D x H                      |
|---|--------------|--------------------------|--------------------------------|
| 1 | UBD-180(R,L) | โต๊ะทำงาน<br>โต๊ะต่อข้าง | 180 x 90 x 75<br>113 x 60 x 75 |
| 2 | UBC-180      | ตู้เอกสาร                | 180 x 45 x 182                 |



ชุดโต๊ะทำงานที่ออกแบบสำหรับผู้บริหาร ด้วยรูปลักษณ์ที่ออกแบบมาอย่างทันสมัย ครอบคลุมการใช้งานอย่างลงตัวทำให้การทำงานของคุณเป็นไปอย่างราบรื่น

## SMART

|   | CODE               |                         | W x D x H                     |
|---|--------------------|-------------------------|-------------------------------|
| 1 | DSM-180<br>653 DSM | โต๊ะทำงาน<br>ตู้ลิ้นชัก | 180 x 90 x 75<br>43 x 60 x 65 |
| 2 | CSM-120            | ตู้เอกสาร               | 120 x 49 x 70                 |
| 3 | CSM-180            | ตู้เอกสารสูง            | 180 x 49 x 80                 |



## EROS



1



ด้านหลังของโต๊ะทำงาน EROS  
ทำจากไม้ปาร์ติเคิลบอร์ด ปิดผิวด้วยเมลามีน สก๊อต



| CODE       | W x D x H |                |
|------------|-----------|----------------|
| 1 EROS-180 | โต๊ะทำงาน | 180 x 175 x 75 |

โต๊ะทำงาน EROS นผลิตจากไม้ปาร์ติเคิลบอร์ดปิดผิวด้วยเมลามีน

## MITY



1



ด้านหลังของโต๊ะทำงาน MITY  
ทำจากไม้ปาร์ติเคิลบอร์ด ปิดผิวด้วยเมลามีน



| CODE       | W x D x H |               |
|------------|-----------|---------------|
| 1 MITY-165 | โต๊ะทำงาน | 165 x 80 x 75 |
| MITY-180   | โต๊ะทำงาน | 180 x 80 x 75 |

โต๊ะทำงาน MITY นผลิตจากไม้ปาร์ติเคิลบอร์ดปิดผิวด้วยเมลามีน



w.160

w.180

## MAJOR

| CODE         | W x D x H |                      |
|--------------|-----------|----------------------|
| 1 MAJOR(L,R) | โต๊ะทำงาน | 160,180 x 80,45 x 75 |

โต๊ะทำงานหน้า TOP โค้งเข้าเพื่อการ ทำงานที่สะดวก  
ผสมผสานสีแบบทวิน แยกการทำงานด้วยโต๊ะตั้งข้าง  
ที่สามารถทำงานคอมพิวเตอร์ได้สะดวกและมาพร้อม  
ตุลิมชัก 2 หน้าบาน



1



w.175

w.165

## MINOR

| CODE         | W x D x H |                      |
|--------------|-----------|----------------------|
| 1 MINOR(L,R) | โต๊ะทำงาน | 165,175 x 75,50 x 75 |

ชุดโต๊ะทำงาน MINOR นผลิตจากไม้ปาร์ติเคิลบอร์ด  
เกรดเอ ปิดผิวด้วยเมลามีนสีเซอร์รี่ รูปทรงโต๊ะแยก  
ใช้งานได้สะดวก ด้วยโต๊ะตั้งข้างสำหรับใช้งานกับ  
คอมพิวเตอร์



1

## TRITON



| CODE          |             | W x D x H     |
|---------------|-------------|---------------|
| 1 TRITON(L,R) | โต๊ะทำงาน   | 160 x 80 x 75 |
|               | โต๊ะต่อข้าง | 100 x 40 x 75 |
|               | ตู้ลิ้นชัก  | 35 x 50 x 65  |



## BELLA



| CODE             |            | W x D x H            |
|------------------|------------|----------------------|
| 1 BELLA-150(L,R) | โต๊ะทำงาน  | 150,120 x 60,50 x 75 |
|                  | ตู้ต่อข้าง | 90 x 50 x 75         |



## ICON



| CODE       |                 | W x D x H     |
|------------|-----------------|---------------|
| 1 ICON-120 | โต๊ะทำงาน       | 120 x 60 x 75 |
|            | โต๊ะคอมพิวเตอร์ | 80 x 60 x 75  |
|            | ตู้ลิ้นชัก      | 42 x 60 x 65  |



**ICON SET A**  
145,185 x 60 x 75 | ไม่มีตู้ลิ้นชัก

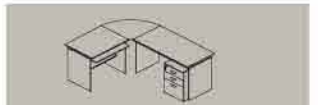

**ICON SET B**  
145,185 x 60 x 75 | มีตู้ลิ้นชัก



ตู้ลิ้นชัก, 2 ชั้นบน สำหรับใส่ของทั่วไป  
ส่วนชั้นล่างสุดสำหรับแขวนแผ่น

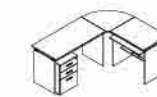

## ICON-P

| CODE     |           | W x D x H         |
|----------|-----------|-------------------|
| 1 ICON-P | โต๊ะทำงาน | 145,185 x 60 x 75 |



เก้าอี้รุ่น JASPER-03 ขนาด 61 x 63 x 113-125 cm.





**QT**

METICULOUS DESIGN IN EVERY DETAIL,  
QT PROVIDES THE FUNCTIONALITY









# QT SHERE THE WORLD





QT gives you the possibility to incorporate and combine new materials of finished. This will give your project more design detail wich will contribute to option more functional ,idental and personal working environments.





| CODE |                                 | W x D x H       |
|------|---------------------------------|-----------------|
| 1    | OTTB 120-120   TOP โต๊ะ (5 pcs) | 120 x 120 x 2.5 |
| 2    | OTL 120   ขาโต๊ะซ้าย (1 pc)     |                 |
| 3    | QTR 120   ขาโต๊ะขวา (1 pc)      |                 |
| 4    | QTM 120   ขากรงหวางโต๊ะ (4 pcs) |                 |
| 5    | TGC 120   สกรรสนรกรง (4 pcs)    | 120 x 0.8 x 32  |
| 6    | CH 0002   2 pcs. for glass 120  |                 |
| 7    | QTM 653   ตูสรรสนรกรง (12 pcs)  | 42 x 60 x 65    |
| 8    | 124 00T   ตูสรรสนรกรง (1 pc)    | 40 x 40 x 125   |
| 9    | 124 00T   ตูสรรสนรกรง (1 pc)    | 40 x 40 x 125   |



TOP

|  |  |  |  |
|--|--|--|--|
|   |   |    |   |
| *included 1 beam   | *included 1 beam   | *included 2 beams  | *included 2 beams  |
| <b>QTT 1200-60</b> 120 x 60 x 2.5<br><b>QTT 1500-60</b> 150 x 60 x 2.5<br><b>QTT 1600-60</b> 160 x 60 x 2.5<br><b>QTT 1800-60</b> 180 x 60 x 2.5 | <b>QTT 1200-80</b> 120 x 80 x 2.5<br><b>QTT 1500-80</b> 150 x 80 x 2.5<br><b>QTT 1600-80</b> 160 x 80 x 2.5<br><b>QTT 1800-80</b> 180 x 80 x 2.5 | <b>QTTM 1000-100</b> 100 x 100 x 2.5<br><b>QTTM 1200-100</b> 120 x 100 x 2.5<br><b>QTTM 1500-100</b> 150 x 100 x 2.5<br><b>QTTM 1600-100</b> 160 x 100 x 2.5<br><b>QTTM 1800-100</b> 180 x 100 x 2.5 | <b>QTTM 1200-120</b> 120 x 120 x 2.5<br><b>QTTM 1500-120</b> 150 x 120 x 2.5<br><b>QTTM 1600-120</b> 160 x 120 x 2.5<br><b>QTTM 1800-120</b> 180 x 120 x 2.5 |



|   |  |  |   |
|---|--|--|---|
|  |   |  |  |
| *included 2 beams   | *included 1 beam   |  |   |
| <b>QTTM 1600-150</b> 160 x 150 x 2.5<br><b>QTTM 1800-150</b> 180 x 150 x 2.5      | <b>QTTP 1600-68</b> 160 x 60,80 x 2.5<br><b>QTTP 1800-68</b> 180 x 60,80 x 2.5<br><b>QTTP 1600-86</b> 160 x 80,60 x 2.5<br><b>QTTP 1800-86</b> 180 x 80,60 x 2.5 | <b>QTT2666</b> 120,160 x 60,60 x 2.5   | <b>QTT 6266</b> 160,120 x 60,60 x 2.5   |

|   |   |  |   |
|---|---|--|---|
|  |  |  |  |
|   |   |  |   |
| <b>QTT2686</b> 120,160 x 80,60 x 2.5  | <b>QTT6286</b> 160,120 x 80,60 x 2.5  | <b>QTT6866</b> 160,180 x 60,60 x 2.5   | <b>QTT 8666</b> 180,160 x 60,60 x 2.5   |





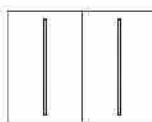



RETURN

|   |
|---|
|  |
| *included 1 beam  |
| <b>QTR 100-60(R,L)</b> 100 x 60 x 2.5   |

BENCH

|   |  |   |  |
|---|--|---|--|
|  | <b>QTTB 120-120</b> 120 x 120 x 2.5<br><b>QTTB 150-120</b> 150 x 120 x 2.5<br><b>QTTB 160-120</b> 160 x 120 x 2.5<br><b>QTTB 180-120</b> 180 x 120 x 2.5 |  | <b>QTTs 120-120</b> 120 x 120 x 2.5<br><b>QTTs 150-120</b> 150 x 120 x 2.5<br><b>QTTs 160-120</b> 160 x 120 x 2.5<br><b>QTTs 180-120</b> 180 x 120 x 2.5 |
| *Bench table top 60 cm. 2 top and beam are included.                                |  | *Bench table top 57.5 cm. 2 top and beam are included.                                |  |

LEG

|   |   |   |  |  |
|---|---|---|--|--|
|                                      |    |                                    |                                      |                                     |
| <b>QTE</b> Textured light gray colour   | *Leg for 60 cm. deep worktop<br><b>QTL 60</b> Textured light gray colour<br><b>QTR 60</b> Textured light gray colour  | *Leg for 80 cm. deep worktop<br><b>QTL 80</b> Textured light gray colour<br><b>QTR 80</b> Textured light gray colour. | *Leg for 100 cm. deep worktop<br><b>QTL 100</b> Textured light gray colour<br><b>QTR 100</b> Textured light gray colour. | *Leg for 120 cm. deep worktop<br><b>QTL 120</b> Textured light gray colour<br><b>QTR 120</b> Textured light gray colour. |
|                                      |    |                                   |                                     |  |
| *Leg for 150 cm. deep worktop<br><b>QTL 150</b> Textured light gray colour<br><b>QTR 150</b> Textured light gray colour | *Together leg for 60,80,100 deep worktop<br><b>QTM 60</b> Textured light gray colour<br><b>QTM 80</b> Textured light gray colour<br><b>QTM 100</b> Textured light gray colour | *Together leg for 120 deep worktop<br><b>QTM 120</b> Textured light gray colour                                       | *Together leg for 150 deep worktop<br><b>QTM 150</b> Textured light gray colour  |  |

DESK-MOUNTED SCREEN



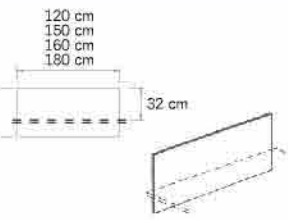
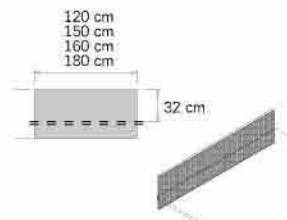

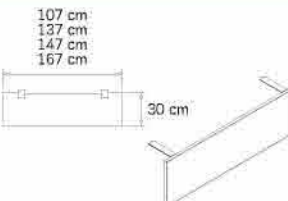

|   |  |   |  |   |
|---|--|---|--|---|
| <b>Desk mounted bracket</b>   | <b>DBQT-2</b><br>2 brackets: for 1 table from 80-140 cm  | <b>DBQT-22</b><br>2 double brackets: screen between 2 tables from 80-140 cm         | <b>DBQT-3</b><br>3 brackets: for 1 table of 160 or 180 cm  | <b>DBQT-33</b><br>3 double brackets: screen between 2 tables from 160 or 180 cm |
|  | <b>DWQ 120</b> W.120 H.50<br><b>DWQ 150</b> W.150 H.50<br><b>DWQ 160</b> W.160 H.50<br><b>DWQ 180</b> W.180 H.50 |  | <b>DFQ 120</b> W.120 H.50<br><b>DFQ 150</b> W.150 H.50<br><b>DFQ 160</b> W.160 H.50<br><b>DFQ 180</b> W.180 H.50 |   |

MODESTY PANEL

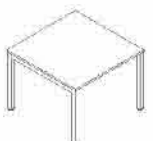
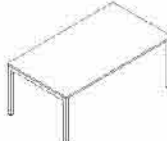
|   |  |
|---|--|
|  | <b>PWQ 120</b> W.107 H.30<br><b>PWQ 150</b> W.137 H.30<br><b>PWQ 160</b> W.147 H.30<br><b>PWQ 180</b> W.167 H.30 |
| Modesty wood panel. Brackets included   |  |

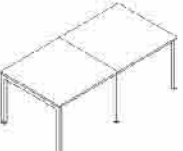
MEETING TABLE

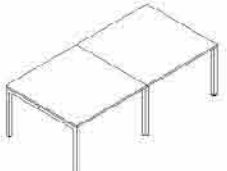
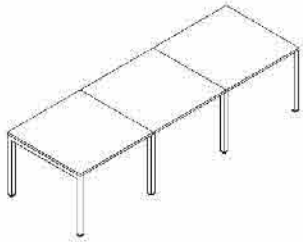
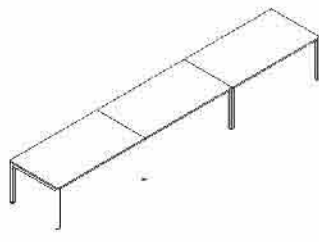
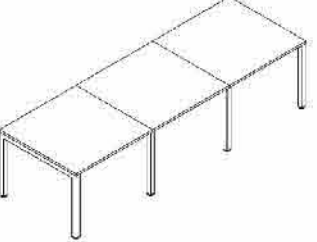
|   |   |   |
|---|---|---|
|  |  |  |
| <b>QTM 100-100</b><br>100x100x75  | <b>QTM 180-100</b><br>180x100x75  | <b>QTM 120-120</b><br>120x120x75  |
|  |  |  |
| <b>QTM 200-100D</b><br>200x100x75   | <b>QTM 360-100D</b><br>360x100x75   | <b>QTM 240-120D</b><br>240x120x75   |
|  |  |  |
| <b>QTM 300-100T</b><br>300x100x75   | <b>QTM 540-100T</b><br>540x100x75   | <b>QTM 360-120T</b><br>360x120x75   |

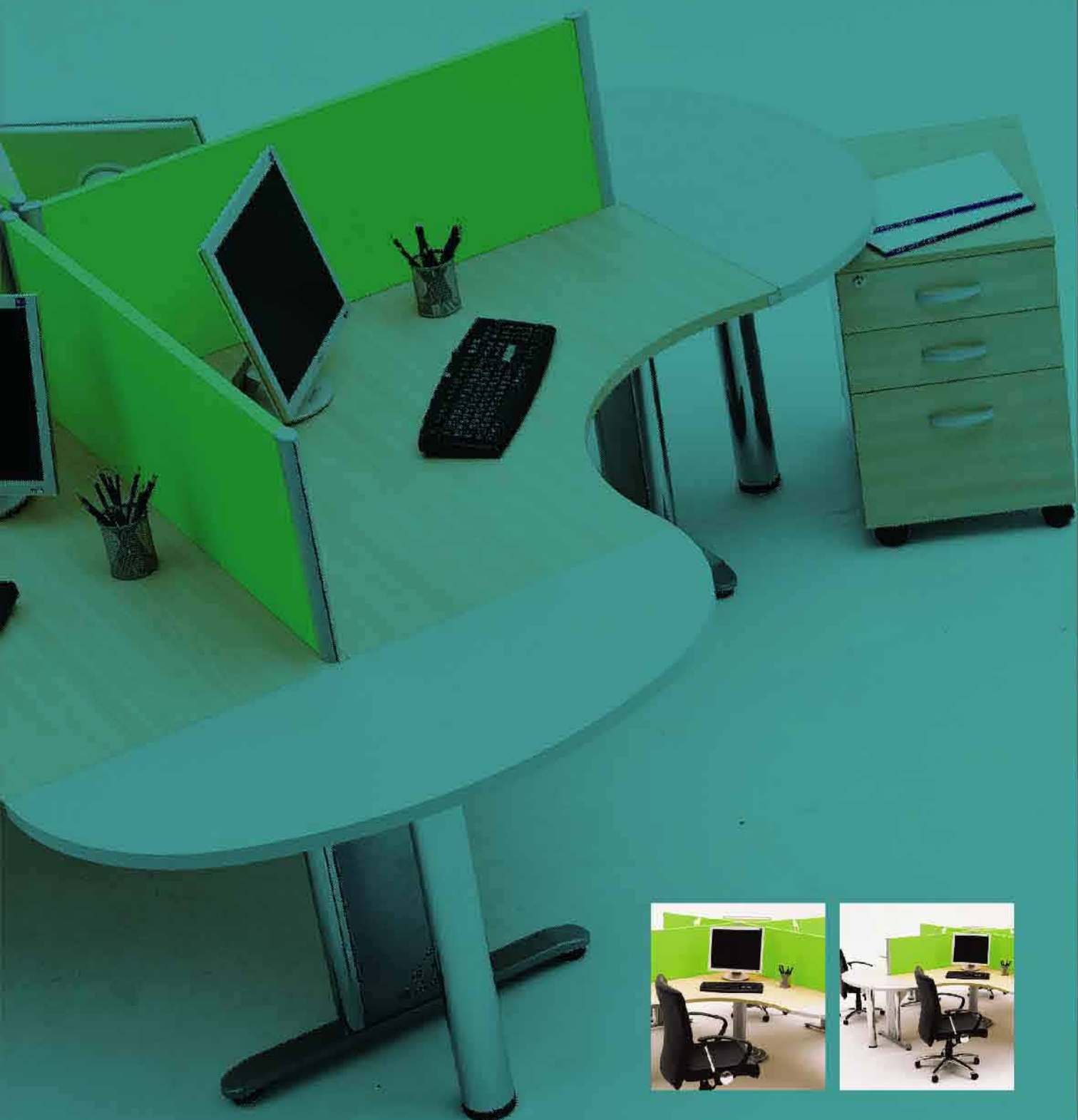

# LINK

FREEDOM IN WORKING  
FREEDOM IN STYLE

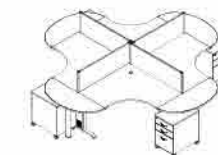

| CODE |  | W x D x H       |
|------|--|-----------------|
| 1    | CALL 240   โต๊ะทำงาน 1 set มี 4 ตัว (1 pc) | 240 x 240 x 115 |
| 2    | LKS-124   ตัวต่อ (4 pcs)                   | 120 x 45 x 75   |
| 3    | MSC-120   ฉากกั้น (4 pcs)                  | 120 x 3.75 x 40 |
| 4    | 653 LK/R   ตู้ลิ้นชัก (4 pcs)              | 42 x 60 x 65    |



ขนาดสูง 330 x 330 x 115 cm.



# LINK SYSTEM

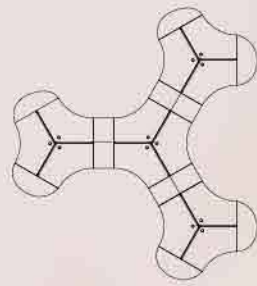

กันแบ่งพื้นที่ส่วนตัวด้วยฉากกั้นให้เป็นสัดส่วนเพื่อให้เข้ากับพื้นที่ของการทำงาน.



| CODE |   | W x D x H       |
|------|---|-----------------|
| 1    | CALL 120 โต๊ะทำงาน 1 set มี 3 ตัว (4 pcs) | 187 x 216 x 115 |
| 2    | LKS-124 ตัวต่อ (6 pcs)                    | 120 x 45 x 75   |
| 3    | 763 LK ตู้ลิ้นชัก (6 pcs)                 | 42 x 60 x 75    |
| 4    | MSR-90 ฉากกั้น (12 pcs)                   | 90 x 3.75 x 40  |

→  = 1 SET มี 3 ใต้- แต่สามารถนำมาจัดวางต่อกันได้หลาย SET



## LINK SET 1



| CODE |                                | W x D x H     |
|------|--------------------------------|---------------|
| 1    | LK 1800E/L โต๊ะทำงาน (1 pc.)   | 180 x 90 x 75 |
| 2    | LK 100E ตู้ข้าง (1 pc.)        | 100 x 45 x 70 |
| 3    | LKS 1284L ตัวต่อ (1 pc.)       | ∅ 120 x 75    |
| 4    | KB-02 คีย์บอร์ด (1 pc.)        | 60 x 37 x 9   |
| 5    | 18 OOLK ตู้เอกสารสูง (1 pc.)   | 80 x 40 x 183 |
| 6    | 180 OLK ตู้เอกสารสูง (1 pc.)   | 80 x 40 x 183 |
| 7    | 840 OLK ตู้เอกสารเตี้ย (1 pc.) | 80 x 40 x 81  |

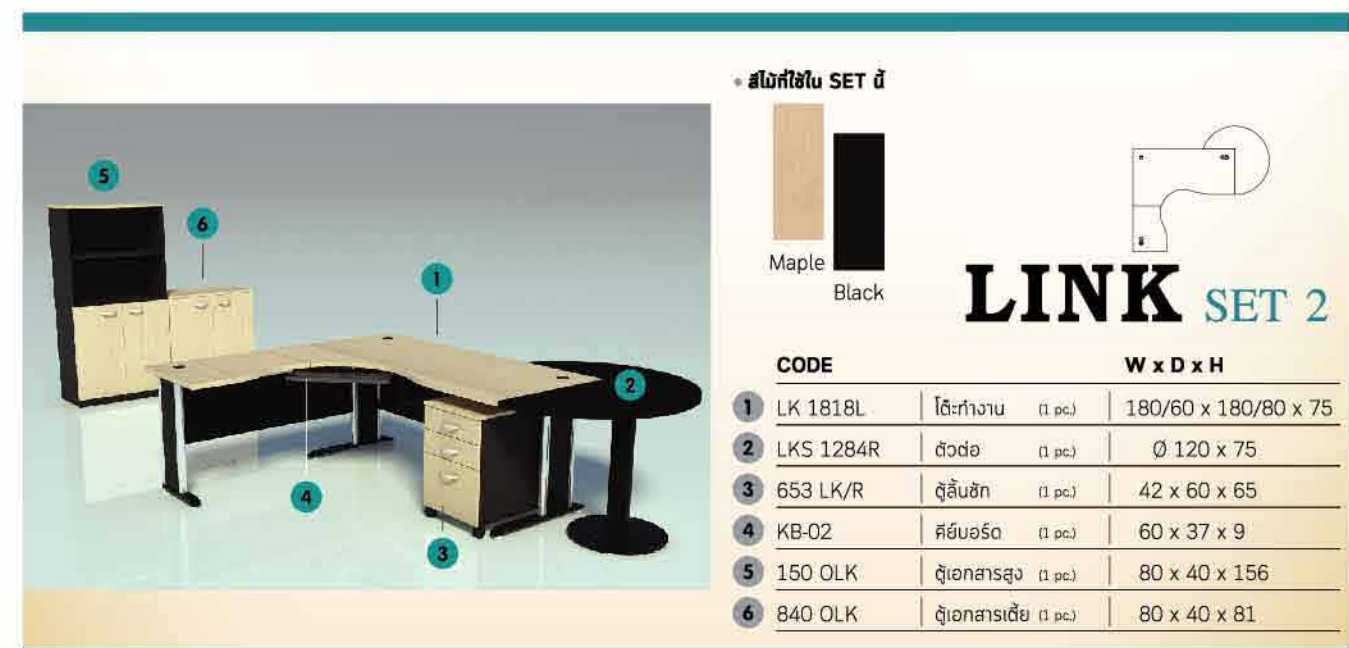

## LINK SET 2

| CODE |                                | W x D x H            |
|------|--------------------------------|----------------------|
| 1    | LK 1818L โต๊ะทำงาน (1 pc.)     | 180/60 x 180/80 x 75 |
| 2    | LKS 1284R ตัวต่อ (1 pc.)       | ∅ 120 x 75           |
| 3    | 653 LK/R ตู้ลิ้นชัก (1 pc.)    | 42 x 60 x 65         |
| 4    | KB-02 คีย์บอร์ด (1 pc.)        | 60 x 37 x 9          |
| 5    | 150 OLK ตู้เอกสารสูง (1 pc.)   | 80 x 40 x 156        |
| 6    | 840 OLK ตู้เอกสารเตี้ย (1 pc.) | 80 x 40 x 81         |



• สเปคใน SET นี้



# LINK SET 3

| CODE                              | W x D x H     |
|-----------------------------------|---------------|
| 1 LK 1650 (1 pc.)<br>โต๊ะทำงาน    | 165 x 80 x 75 |
| 2 LK 1-10 (1 pc.)<br>โต๊ะต่อข้าง  | 100 x 48 x 75 |
| 3 653 LK/R (1 pc.)<br>ตู้ลิ้นชัก  | 42 x 60 x 65  |
| 4 KB-02 (1 pc.)<br>คีย์บอร์ด      | 60 x 37 x 9   |
| 5 150 OLK (1 pc.)<br>ตู้เอกสารสูง | 80 x 40 x 156 |
| 6 150 SLK (1 pc.)<br>ตู้เอกสารสูง | 80 x 40 x 156 |

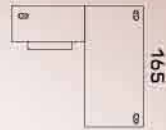

• สเปคใน SET นี้



# LINK SET 4

| CODE                              | W x D x H            |
|-----------------------------------|----------------------|
| 1 LK 5286L (1 pc.)<br>โต๊ะทำงาน   | 150/80 x 120/60 x 75 |
| 2 763 LK/L (1 pc.)<br>ตู้ลิ้นชัก  | 42 x 60 x 75         |
| 3 KB-02 (1 pc.)<br>คีย์บอร์ด      | 60 x 37 x 9          |
| 4 15 GOLK (1 pc.)<br>ตู้เอกสารสูง | 80 x 40 x 156        |
| 5 150 FLK (1 pc.)<br>ตู้เอกสารสูง | 90 x 40 x 156        |

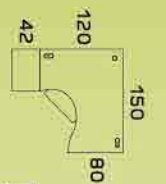

• สเปคใน SET นี้



# LINK SET 5

| CODE                               | W x D x H     |
|------------------------------------|---------------|
| 1 LK 1500<br>โต๊ะทำงาน (1 pc.)     | 150 x 80 x 75 |
| 2 LKS 68L<br>ตัวต่อ (1 pc.)        | 65 x 85 x 75  |
| 3 LK 80<br>โต๊ะคอมพิวเตอร์ (1 pc.) | 80 x 60 x 75  |
| 4 653 LK/R<br>ตู้ลิ้นชัก (1 pc.)   | 42 x 60 x 75  |
| 5 15 GOLK<br>ตู้เอกสารสูง (2 pcs.) | 80 x 40 x 156 |

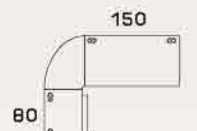

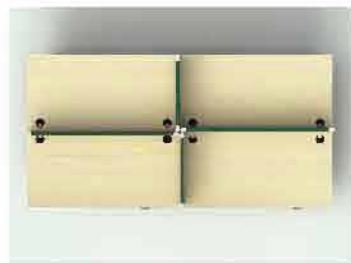
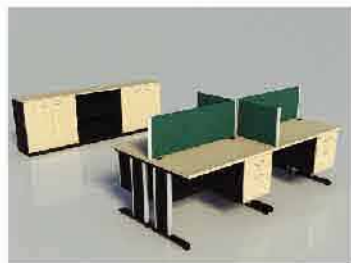

ขนาดรวมเฉพาะชุดโต๊ะ 4 ที่นั่ง 240 x 120 x 115 cm.

• สเปกสีใน SET นี้



## LINK SET 6

| CODE |                                 | W x D x H       |
|------|---------------------------------|-----------------|
| 1    | LK 1200-60   โต๊ะทำงาน (4 pcs.) | 120 x 60 x 75   |
| 2    | FD 02/R   ตู้ลิ้นชัก (4 pcs.)   | 42 x 50 x 45    |
| 3    | MSC 60   ฉากกั้น (2 pcs.)       | 60 x 3.75 x 40  |
| 4    | MSC 120   ฉากกั้น (2 pcs.)      | 120 x 3.75 x 40 |

| CODE |                                    | W x D x H    |
|------|------------------------------------|--------------|
| 5    | 840 CLK   ตู้เอกสารเดี่ยว (1 pc.)  | 80 x 40 x 81 |
| 6    | 840 OLK   ตู้เอกสารเดี่ยว (2 pcs.) | 80 x 40 x 81 |

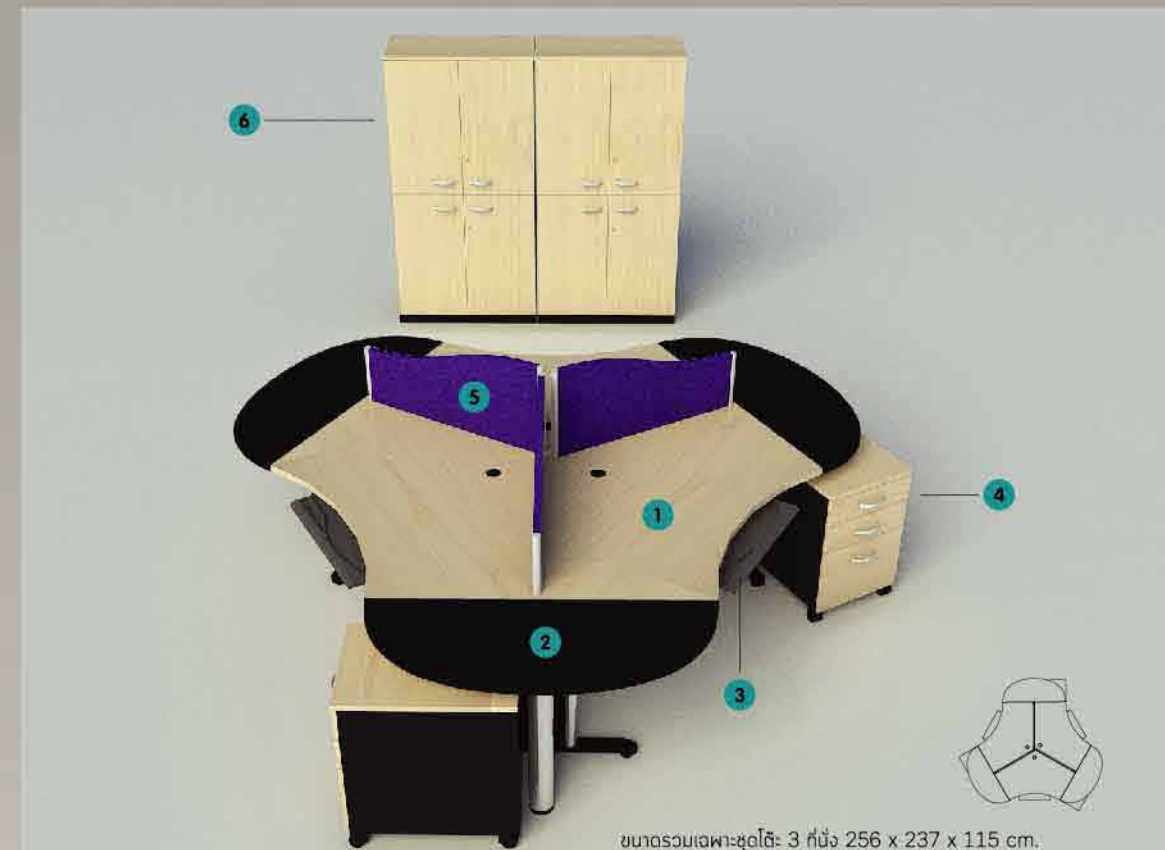

ขนาดรวมเฉพาะชุดโต๊ะ 3 ที่นั่ง 256 x 237 x 115 cm.

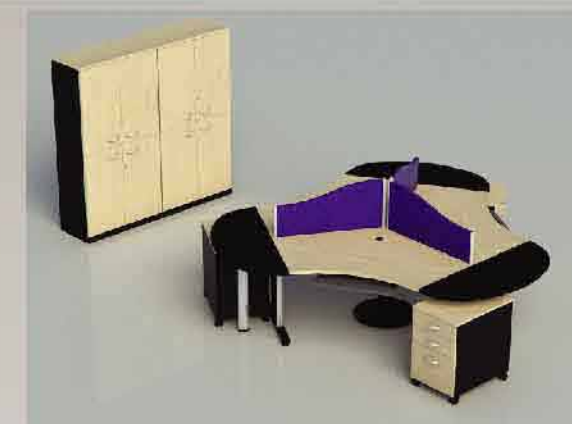

| CODE |   | W x D x H         |
|------|---|-------------------|
| 1    | CALL 120   โต๊ะทำงาน 1 set มี3ตัว (1 pc.) | 187 x 216 x 115   |
| 2    | LKS 124   ตัวต่อ (3 pcs.)                 | 120 x 45 x 75     |
| 3    | KB-02   คีย์บอร์ด (3 pcs.)                | 60 x 37 x 9       |
| 4    | 653 LK/R   ตู้ลิ้นชัก (3 pcs.)            | 42 x 60 x 65      |
| 5    | MSR 90   ฉากกั้น (3 pcs.)                 | 90 x 3.75 x 25-40 |
| 6    | 15 OOLK   ตู้เอกสารสูง (2 pcs.)           | 80 x 40 x 156     |

## LINK SET 7

• สเปกสีใน SET นี้





# LINK SET 8

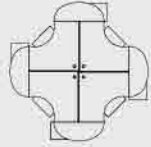

| CODE                                       | W x D x H       |
|--|-----------------|
| 1 CALL 240 (1 pc.)<br>โต๊ะทำงาน 1 set 4ตัว | 240 x 240 x 115 |
| 2 LKS 124 (4 pcs.)<br>ตัวต่อ               | 120 x 45 x 75   |
| 3 KB-02 (4 pcs.)<br>คีย์บอร์ด              | 60 x 37 x 9     |
| 4 653 LK/R (4 pcs.)<br>ตู้ลิ้นชัก          | 42 x 60 x 65    |
| 5 MSC 120 (4 pcs.)<br>ฉากกั้น              | 120 x 3.75 x 40 |
| 6 150 SLK (1 pc.)<br>ตู้เอกสารสูง          | 80 x 40 x 156   |
| 7 150 OLK (2 pcs.)<br>ตู้เอกสารสูง         | 80 x 40 x 156   |

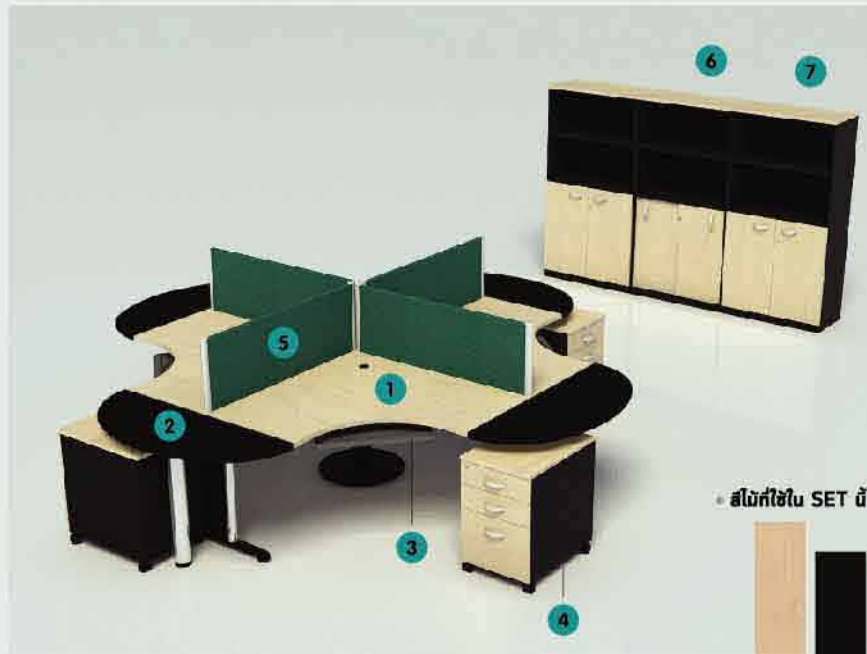

ขนาดรวมเฉพาะชุดโต๊ะ- 330 x 330 x 115 cm.



# LINK SET 10

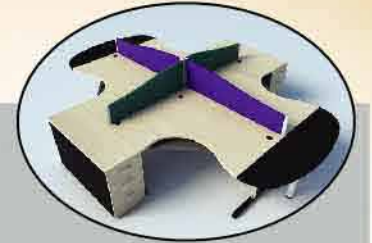

| CODE                                 | W x D x H            |
|--------------------------------------|----------------------|
| 1 LK 5286L (2 pcs.)<br>โต๊ะทำงาน     | 150/80 x 120/60 x 75 |
| 2 LK 5286R (2 pcs.)<br>โต๊ะทำงาน     | 150/80 x 120/60 x 75 |
| 3 LKS 164 (2 pcs.)<br>ตัวต่อ         | 160 x 45 x 75        |
| 4 763 LK/R (2 pcs.)<br>ตู้ลิ้นชัก    | 42 x 60 x 75         |
| 5 763 LK/L (2 pcs.)<br>ตู้ลิ้นชัก    | 42 x 60 x 75         |
| 6 KB-02 (4 pcs.)<br>คีย์บอร์ด        | 60 x 37 x 9          |
| 7 MSR 120 (2 pcs.)<br>ฉากกั้น        | 120 x 3.75 x 25-40   |
| 8 MSR 150 (2 pcs.)<br>ฉากกั้น        | 150 x 3.75 x 25-40   |
| 9 15 TOLK (1 pc.)<br>ตู้เอกสารสูง    | 80 x 40 x 156        |
| 10 415 OOLK (1 pc.)<br>ตู้เอกสารสูง  | 40 x 40 x 156        |
| 11 940 FLK (1 pc.)<br>ตู้เอกสารเตี้ย | 90 x 40 x 81         |

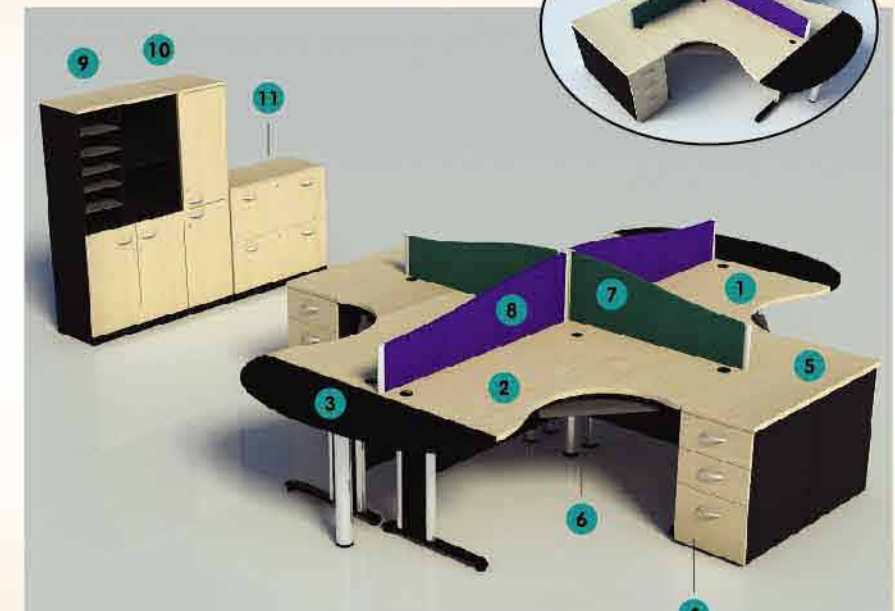

ขนาดรวมเฉพาะชุดโต๊ะ- 390 x 324 x 115 cm.

# LINK SET 9



ขนาดรวมเฉพาะชุดโต๊ะ- 347 x 192 x 115 cm.

| CODE                         | W x D x H            |
|------------------------------|----------------------|
| 1 LK 1266 โต๊ะทำงาน (3 pcs.) | 120/60 x 120/60 x 75 |
| 2 LKS 60 ตัวต่อ (1 pc.)      | 60 x 60 x 75         |
| 3 KB-02 คีย์บอร์ด (3 pcs.)   | 60 x 37 x 9          |

| CODE                              | W x D x H       |
|-----------------------------------|-----------------|
| 4 MSC 120 ฉากกั้น (2 pcs.)        | 120 x 3.75 x 40 |
| 5 MSC 116 ฉากกั้น (2 pcs.)        | 116 x 3.75 x 40 |
| 6 840 OLK ตู้เอกสารเตี้ย (2 pcs.) | 80 x 40 x 81    |
| 7 840 CLK ตู้เอกสารเตี้ย (1 pc.)  | 80 x 40 x 81    |



# LINK SET 11

| CODE                                | W x D x H       |
|-------------------------------------|-----------------|
| 1 LK 1200-60 (4 pcs.)<br>โต๊ะทำงาน  | 120 x 60 x 75   |
| 2 MSC 120 (2 pcs.)<br>ฉากกั้น       | 120 x 3.75 x 40 |
| 3 150 CLK (2 pcs.)<br>ตู้เอกสารสูง  | 80 x 40 x 156   |
| 4 840 CLK (1 pc.)<br>ตู้เอกสารเตี้ย | 80 x 40 x 81    |



ขนาดรวมเฉพาะชุดโต๊ะ- 240 x 120 x 115 cm.

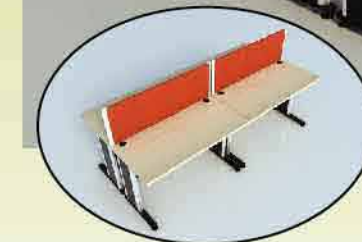





ขนาดรวมเฉพาะชุดโต๊ะ: 405 x 120 x 120 cm.

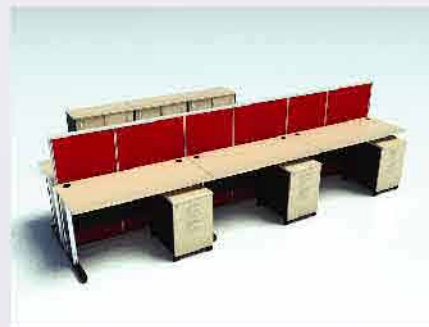
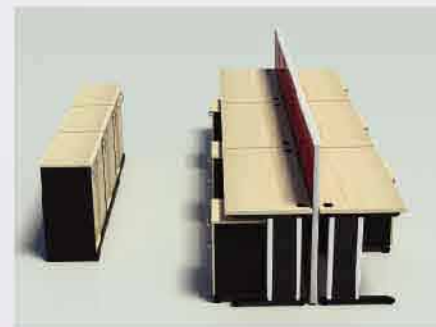

## LINK SET 12



• สเปคที่ใช้ใน SET นี้



| CODE |            | W x D x H                            |
|------|------------|--------------------------------------|
| 1    | LK 1350-60 | โต๊ะทำงาน (6 pcs.) 135 x 60 x 75     |
| 2    | 652 LK/R   | ตู้ลิ้นชัก (6 pcs.) 42 x 60 x 65     |
| 3    | 4PF 1260   | ปาร์ติชัน (3 pcs.) 60 x 5 x 120      |
| 4    | 4PF 1275   | ปาร์ติชัน (3 pcs.) 75 x 5 x 120      |
| 5    | 840 SLK    | ตู้เอกสารเตี้ย (3 pcs.) 80 x 40 x 81 |

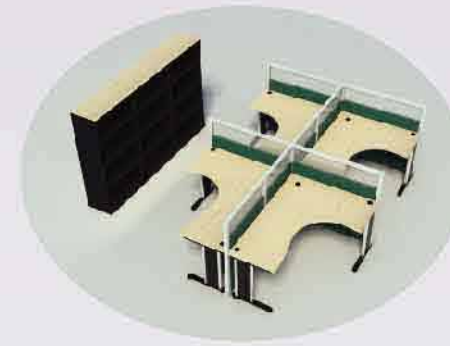

| CODE |          | W x D x H                               |
|------|----------|---|
| 1    | LK 6266R | โต๊ะทำงาน (2 pcs.) 165/60 x 120/60 x 75 |
| 2    | LK 6266L | โต๊ะงาน (2 pcs.) 165/60 x 120/60 x 75   |
| 3    | PLF 1290 | ปาร์ติชัน (2 pcs.) 90 x 5.5 x 120       |
| 4    | PLF 1280 | ปาร์ติชัน (2 pcs.) 80 x 5.5 x 120       |
| 5    | PLF 1212 | ปาร์ติชัน (4 pcs.) 120 x 5.5 x 120      |
| 6    | PX-120   | เสาจบ (1 pc.) 120 x 5.5 x 5.5           |
| 7    | 150 CLK  | ตู้เอกสารสูง (3 pcs.) 80 x 40 x 156     |



• สเปคที่ใช้ใน SET นี้



## LINK SET 13

ขนาดรวมเฉพาะชุดโต๊ะ: 360 x 180 x 75 cm.

• สเปคที่ใช้ใน SET นี้



## LINK SET 14

| CODE |          | W x D x H                              |
|------|----------|--|
| 1    | LK 1818R | โต๊ะทำงาน (1 pc.) 180/60 x 180/80 x 75 |
| 2    | LK 1818L | โต๊ะทำงาน (1 pc.) 180/60 x 180/80 x 75 |
| 3    | 653 LK/L | ตู้ลิ้นชัก (1 pc.) 42 x 60 x 65        |
| 4    | 653 LK/R | ตู้ลิ้นชัก (1 pc.) 42 x 60 x 65        |
| 5    | 150 FLK  | ตู้เอกสารสูง (1 pc.) 90 x 40 x 156     |
| 6    | 940 FLK  | ตู้เอกสารเตี้ย (1 pc.) 90 x 40 x 81    |
| 7    | 840 OLK  | ตู้เอกสารเตี้ย (1 pc.) 80 x 40 x 81    |
| 8    | 150 OLK  | ตู้เอกสารสูง (1 pc.) 80 x 40 x 156     |



# LINK SET 15

สเปคใน SET นี้

ขนาดรวมเฉพาะชุดโต๊ะ: 155 x 325 x 156 cm.

| CODE                                  | W x D x H     |
|---------------------------------------|---------------|
| 1 LK 1500-60 (2 pcs.)<br>โต๊ะทำงาน    | 150 x 60 x 75 |
| 2 LK 1-04 (1 pc.)<br>โต๊ะต่อข้าง      | 100 x 48 x 75 |
| 3 LK 1-40 (1 pc.)<br>โต๊ะต่อข้าง      | 100 x 48 x 75 |
| 4 4PLF 1275 (2 pcs.)<br>พาร์ตیشن      | 75 x 5 x 120  |
| 5 4PLF 1560 (2 pcs.)<br>พาร์ตیشن      | 60 x 5 x 156  |
| 6 4PLF 1510 (2 pcs.)<br>พาร์ตیشن      | 100 x 5 x 156 |
| 7 4PT 156 (1 pc.)<br>เสา 3 ทาง        |               |
| 8 940 FLK (2 pcs.)<br>ตู้เอกสารเดี่ยว | 90 x 40 x 81  |

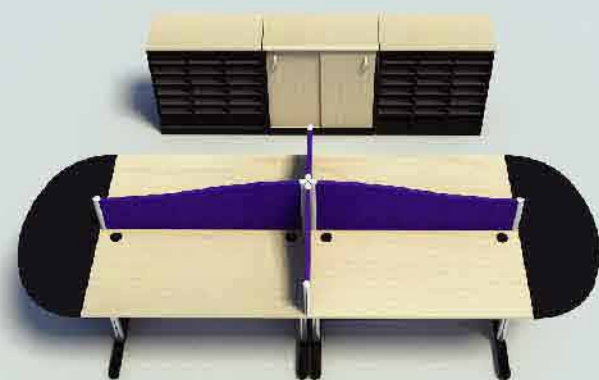
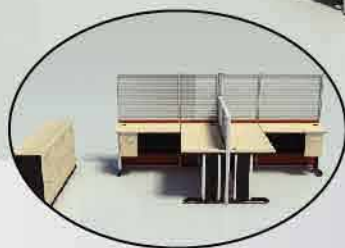

ขนาดรวมเฉพาะชุดโต๊ะ: 330 x 120 x 115 cm.

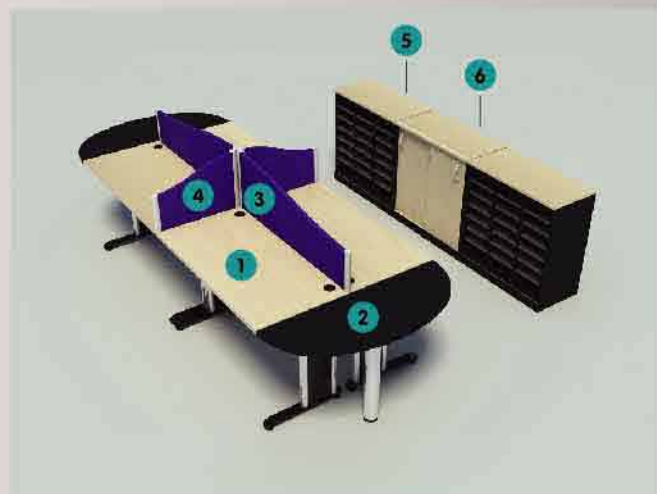

# LINK SET 16



| CODE                              | W x D x H          |
|-----------------------------------|--------------------|
| 1 LK 1200-60   โต๊ะทำงาน (4 pcs.) | 120 x 60 x 75      |
| 2 LKS 124   ตัวต่อ (2 pcs.)       | 120 x 45 x 75      |
| 3 MSR 120   ฉากกัน (2 pcs.)       | 120 x 3.75 x 25-40 |

| CODE                                 | W x D x H         |
|--------------------------------------|-------------------|
| 4 MSR 60   ฉากกัน (2 pcs.)           | 60 x 3.75 x 25-40 |
| 5 840 TLK   ตู้เอกสารเดี่ยว (2 pcs.) | 80 x 40 x 81      |
| 6 840 SLK   ตู้เอกสารเดี่ยว (1 pc.)  | 80 x 40 x 81      |

สเปคใน SET นี้



# LINK CONFERENCE

ออกแบบวงทศกรุปแบบการประชุมและการสัมมนา ด้วยรูปแบบของโต๊ะที่ถูกออกแบบเพื่อจํานวนความสะดวกในการประชุม ทำให้การประชุมเป็นไปอย่างสมบูรณ์ และมีประสิทธิภาพ



ESP

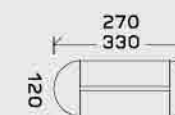

| CODE                 | W x D x H      |
|----------------------|----------------|
| ESP-270   โต๊ะประชุม | 270 x 120 x 75 |
| ESP-330   โต๊ะประชุม | 330 x 120 x 75 |

RUNEY



| CODE               | W x D x H      |
|--------------------|----------------|
| RUNEY   โต๊ะประชุม | 260 x 260 x 75 |

TOS



| CODE                 | W x D x H      |
|----------------------|----------------|
| TOS-260   โต๊ะประชุม | 260 x 160 x 75 |
| TOS-280   โต๊ะประชุม | 280 x 180 x 75 |

TOS-380



| CODE                 | W x D x H      |
|----------------------|----------------|
| TOS-380   โต๊ะประชุม | 380 x 276 x 75 |

TO



| CODE                | W x D x H      |
|---------------------|----------------|
| TO-260   โต๊ะประชุม | 260 x 140 x 75 |
| TO-280   โต๊ะประชุม | 280 x 140 x 75 |



### DESK

|                                 |                                 |   |   |
|---------------------------------|---------------------------------|---|---|
| <b>LK 800-60</b> 80 x 60 x 75   | <b>LK 800-80</b> 80 x 80 x 75   | <b>LK 5266 L,R</b> 150 x 120 x 60 x 60 x 75 | <b>LK 1618 L,R</b> 160 x 180 x 80 x 60 x 75 |
| <b>LK 1000-60</b> 100 x 60 x 75 | <b>LK 1000-80</b> 100 x 80 x 75 | <b>LK 5286 L,R</b> 150 x 120 x 80 x 60 x 75 | <b>LK 1818 L,R</b> 180 x 180 x 80 x 60 x 75 |
| <b>LK 1200-60</b> 120 x 60 x 75 | <b>LK 1200-80</b> 120 x 80 x 75 | <b>LK 6266 L,R</b> 165 x 120 x 60 x 60 x 75 |   |
| <b>LK 1350-60</b> 135 x 60 x 75 | <b>LK 1350-80</b> 135 x 80 x 75 | <b>LK 6286 L,R</b> 165 x 120 x 80 x 60 x 75 |   |
| <b>LK 1500-60</b> 150 x 60 x 75 | <b>LK 1500-80</b> 150 x 80 x 75 | <b>LK 8266 L,R</b> 180 x 120 x 60 x 60 x 75 |   |
| <b>LK 1650-60</b> 165 x 60 x 75 | <b>LK 1650-80</b> 165 x 80 x 75 | <b>LK 8286 L,R</b> 180 x 120 x 80 x 60 x 75 |   |
| <b>LK 1800-60</b> 180 x 60 x 75 | <b>LK 1800-80</b> 180 x 80 x 75 |   |   |

|                                  |   |   |
|----------------------------------|---|---|
| <b>LK 100E</b> 180 x 90 x 75     | <b>LK 1068 L</b> 100 x 100 x 60 x 80 x 75 | <b>LK 1086 R</b> 100 x 100 x 80 x 60 x 75 |
| <b>LK 180E/L,R</b> 180 x 90 x 75 | <b>LK 1268 L</b> 120 x 120 x 60 x 80 x 75 | <b>LK 1286 R</b> 120 x 120 x 80 x 60 x 75 |
| <b>LK 100E</b> 100 x 45 x 70     | <b>LK 1212</b> 120 x 120 x 60 x 60 x 75   | <b>LK 1066</b> 100 x 100 x 60 x 60 x 75   |
|                                  | <b>LK 1266</b> 120 x 120 x 60 x 60 x 75   |   |

|   |                                 |                                 |
|---|---------------------------------|---------------------------------|
| <b>LK 1088</b> 100 x 100 x 80 x 80 x 75 | <b>CALL 120</b> 187 x 216 x 115 | <b>CALL 240</b> 240 x 240 x 115 |
| <b>LK 1288</b> 120 x 120 x 80 x 80 x 75 |                                 |                                 |

### RETURN

|                              |                              |                              |                              |
|------------------------------|------------------------------|------------------------------|------------------------------|
| <b>LK 1-10</b> 100 x 48 x 75 | <b>LK 1-40</b> 100 x 48 x 75 | <b>LK 1-20</b> 100 x 48 x 75 | <b>LK 1-24</b> 100 x 48 x 75 |
| <b>LK 1-01</b> 100 x 48 x 75 | <b>LK 1-04</b> 120 x 48 x 75 |                              | <b>LK 1-42</b> 100 x 48 x 75 |
|                              |                              |                              | <b>LK 1-24</b> 100 x 48 x 75 |

### COMPUTER DESK

|                           |                             |                                |
|---------------------------|-----------------------------|--------------------------------|
| <b>LK-80</b> 80 x 60 x 75 | <b>LK 80-S</b> 80 x 60 x 75 | <b>LK 120-60</b> 120 x 60 x 75 |
|                           |                             | <b>LK 150-80</b> 150 x 80 x 75 |

### MEETING

|                            |                               |                                |                                |
|----------------------------|-------------------------------|--------------------------------|--------------------------------|
| <b>RTS 100</b> Ø100 x h.75 | <b>LKTS 180</b> 180 x 90 x 75 | <b>LKTS 240</b> 240 x 110 x 75 | <b>LKTS 360</b> 360 x 120 x 75 |
| <b>RTS 120</b> Ø120 x h.75 |                               |                                |                                |

### PEDESTAL

|                        |                        |                        |                        |
|------------------------|------------------------|------------------------|------------------------|
| <b>652 LK</b> 42x60x65 | <b>653 LK</b> 42x60x65 | <b>763 LK</b> 42x60x75 | <b>783 LK</b> 42x80x75 |
|------------------------|------------------------|------------------------|------------------------|

### FIXED DRAWERS

|                                       |                                       |
|---------------------------------------|---------------------------------------|
| <b>FD 02 L,R</b> 42x50x45<br>42x62x45 | <b>FD 03 L,R</b> 42x50x45<br>42x62x45 |
|---------------------------------------|---------------------------------------|

### KEYBOARD TRAY

|                      |
|----------------------|
| <b>KB 02</b> 60x37x9 |
|----------------------|

### LOW CABINET

|                         |                         |                         |                         |                         |                         |
|-------------------------|-------------------------|-------------------------|-------------------------|-------------------------|-------------------------|
| <b>440 CLK</b> 40x40x81 | <b>440 OLK</b> 40x40x81 | <b>840 CLK</b> 80x40x81 | <b>840 SLK</b> 80x40x81 | <b>840 OLK</b> 80x40x81 | <b>940 FLK</b> 90x40x81 |
|-------------------------|-------------------------|-------------------------|-------------------------|-------------------------|-------------------------|

### MEDIUM CABINET

|                          |                          |                           |                          |                          |                          |                          |
|--------------------------|--------------------------|---------------------------|--------------------------|--------------------------|--------------------------|--------------------------|
| <b>415 CLK</b> 40x40x156 | <b>415 OLK</b> 40x40x156 | <b>415 OOLK</b> 40x40x156 | <b>150 CLK</b> 80x40x156 | <b>150 SLK</b> 80x40x156 | <b>150 OLK</b> 80x40x156 | <b>150 FLK</b> 90x40x156 |
| <b>15 OSLK</b> 80x40x156 | <b>15 OOLK</b> 80x40x156 | <b>15 OFLK</b> 90x40x156  | <b>15 GSLK</b> 80x40x156 | <b>15 GOLK</b> 80x40x156 | <b>15 GFLK</b> 90x40x156 |                          |

### HIGHT CABINET

|                          |                          |                           |                          |                          |                          |                          |
|--------------------------|--------------------------|---------------------------|--------------------------|--------------------------|--------------------------|--------------------------|
| <b>418 CLK</b> 40x40x183 | <b>418 OLK</b> 40x40x183 | <b>418 OOLK</b> 40x40x183 | <b>180 CLK</b> 80x40x183 | <b>180 SLK</b> 80x40x183 | <b>180 OLK</b> 80x40x183 | <b>180 FLK</b> 90x40x183 |
| <b>18 OSLK</b> 80x40x183 | <b>18 OOLK</b> 80x40x183 | <b>18 OFLK</b> 90x40x183  | <b>18 GSLK</b> 80x40x183 | <b>18 GOLK</b> 80x40x183 | <b>18 GFLK</b> 90x40x183 |                          |

### EXTENSION

|                          |                          |                              |                               |                          |                          |
|--------------------------|--------------------------|------------------------------|-------------------------------|--------------------------|--------------------------|
| <b>LKS-60</b> 65x65x75   | <b>LKS 68L</b> 65x85x75  | <b>LKS-80</b> 85x85x75       | <b>LKS-88</b> 80x80x75        | <b>LKS-124</b> 120x45x75 | <b>LKS-164</b> 160x45x75 |
|                          | <b>LKS 68 R</b> 85x65x75 |                              |                               |                          |                          |
| <b>LKS-126</b> 120x60x75 | <b>LKS-168</b> 160x80x75 | <b>LKS-128 L,R</b> Ø120xh.75 | <b>LKS-1284 L,R</b> Ø120xh.75 |                          |                          |

### SCREEN

|                            |                               |
|----------------------------|-------------------------------|
| <b>MSC 80</b> 80x3.75x40   | <b>MSR 80</b> 80x3.75x25-40   |
| <b>MSC 100</b> 100x3.75x40 | <b>MSR 100</b> 100x3.75x25-40 |
| <b>MSC 120</b> 120x3.75x40 | <b>MSR 120</b> 120x3.75x25-40 |
| <b>MSC 135</b> 135x3.75x40 | <b>MSR 135</b> 135x3.75x25-40 |
| <b>MSC 150</b> 150x3.75x40 | <b>MSR 150</b> 150x3.75x25-40 |
| <b>MSC 165</b> 165x3.75x40 | <b>MSR 165</b> 165x3.75x25-40 |
| <b>MSC 180</b> 180x3.75x40 | <b>MSR 180</b> 180x3.75x25-40 |



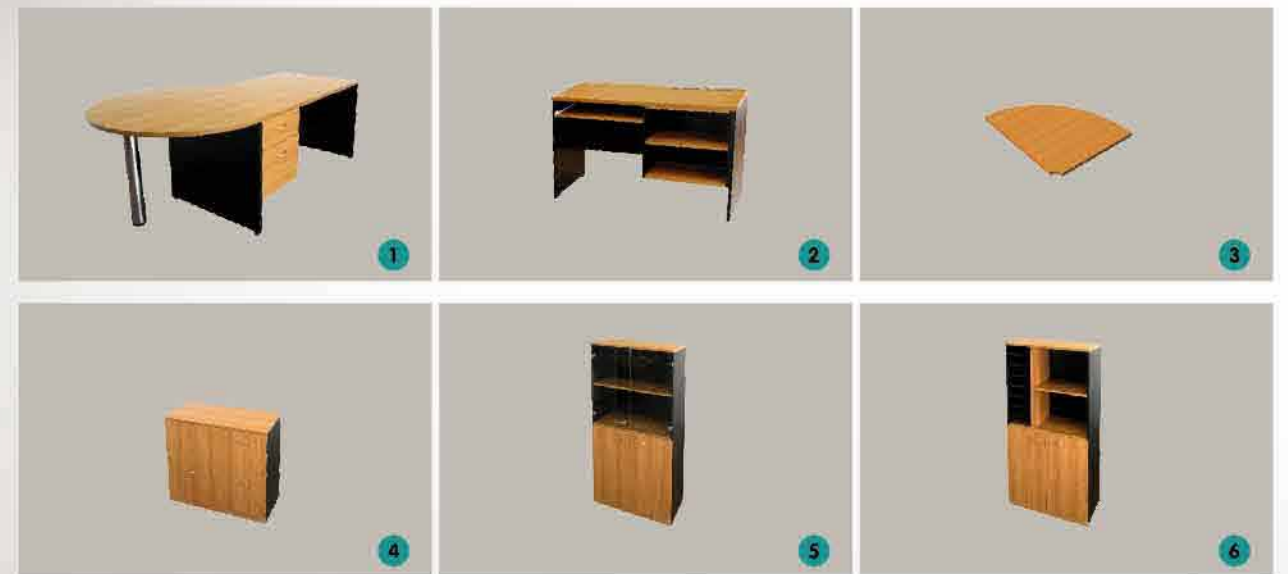

# LIGHT

อีกหนึ่งของการทำงานที่คุณเลือกได้ สำหรับผู้ที่ต้องการสมาธิและพื้นที่ที่กว้างขวาง และความเป็นส่วนตัวเพื่อการตัดสินใจที่แม่นยำ เลือกชุด LIGHT series เพื่อให้ดวงใจของคุณได้อย่างลงตัว

|   | CODE                     |                     | W x D x H                   |
|---|--------------------------|---------------------|-----------------------------|
| 1 | LTW 1820-80<br>CSLT 120L | โต๊ะทำงาน<br>ตัวต่อ | 180 x 80 x 75<br>Ø 120 x 75 |
| 2 | WCLT 120(R)              | โต๊ะคอมพิวเตอร์     | 120 x 60 x 75               |
| 3 | CSLT 86                  | ตัวต่อ              | 86 x 65 x 2.8               |
| 4 | 940 FLT                  | ตู้เอกสารเตี้ย      | 90 x 40 x 81                |
| 5 | 15 GOLT                  | ตู้เอกสารสูง        | 80 x 40 x 156               |
| 6 | 15 TOLT                  | ตู้เอกสารสูง        | 80 x 40 x 156               |



| CODE |                        | W x D x H     |
|------|------------------------|---------------|
| 1    | LTW 1820-80 โต๊ะทำงาน  | 180 x 80 x 75 |
|      | LTW 1-0112 โต๊ะต่อข้าง | 120 x 50 x 75 |
| 2    | 940 FLT ตู้เอกสารเตี้ย | 90 x 40 x 81  |
| 3    | 15 OOLT ตู้เอกสารสูง   | 80 x 40 x 156 |
| 4    | 15 GOLT ตู้เอกสารสูง   | 80 x 40 x 156 |



## LIGHT EXECUTIVE



• สเปกสีใน SET นี้



Maple Black

โต๊ะทำงานหน้า TOP ปิดผิวด้วยเมลามีน ผนังกันรอยขีดข่วนได้เป็นอย่างดี

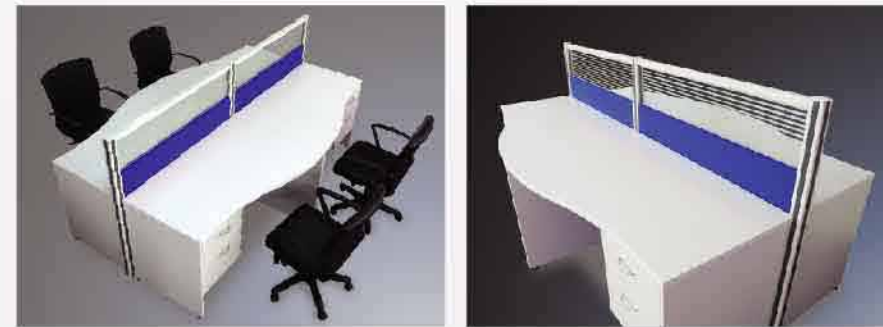

• สเปกสีใน SET นี้



Gray

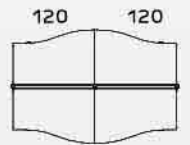

## LIGHT P-SHAPE

| CODE |                               | W x D x H        |
|------|-------------------------------|------------------|
| 1    | LTW 1202L โต๊ะทำงาน (2 pcs.)  | 120 x 80,60 x 75 |
| 2    | LTW 1220R โต๊ะทำงาน (2 pcs.)  | 120 x 60,80 x 75 |
| 3    | PLF 1212 ฝ้ารั้วขึ้น (2 pcs.) | 120 x 5.5 x 120  |
| 4    | PX 120 เก้าอี้ (0 pcs.)       | 120 x 5.5 x 5.5  |



ขนาดรวมเฉพาะชุดโต๊ะ: 240 x 165.5 x 120 cm.



# LIGHT SET 1

| CODE                               | W x D x H        |
|------------------------------------|------------------|
| 1 LTW 1500L<br>โต๊ะทำงาน (2 pcs.)  | 150 x 80,60 x 75 |
| 2 LTW 1500R<br>โต๊ะทำงาน (2 pcs.)  | 150 x 60,80 x 75 |
| 3 LTW 100-60<br>โต๊ะทำงาน (2 pcs.) | 100 x 60 x 75    |
| 4 652 WLT<br>ตู้ลิ้นชัก (4 pcs.)   | 42 x 60 x 65     |
| 5 4PLF 1580<br>พาร์ติชั่น (4 pcs.) | 80 x 5 x 156     |
| 6 4PLF 1575<br>พาร์ติชั่น (4 pcs.) | 75 x 5 x 156     |
| 7 4PLF 1510<br>พาร์ติชั่น (1 pc.)  | 100 x 5 x 156    |
| 8 4PT 156<br>เสา 3 ท่อน (2 pcs.)   |                  |

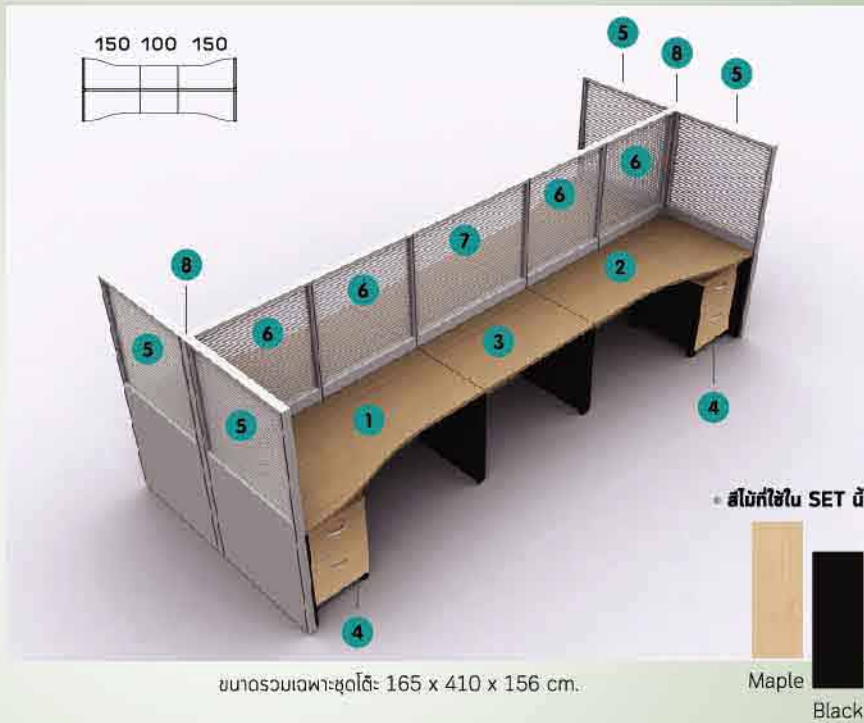

# LIGHT SET 3

| CODE                                  | W x D x H      |
|---------------------------------------|----------------|
| 1 LTW 1302-80<br>โต๊ะทำงาน (2 pcs.)   | 135 x 80 x 75  |
| 2 LTW 1320-80<br>โต๊ะต่อข้าง (2 pcs.) | 135 x 80 x 75  |
| 3 PF 1260<br>พาร์ติชั่น (2 pcs.)      | 60 x 5,5 x 120 |
| 4 PF 1275<br>พาร์ติชั่น (2 pcs.)      | 75 x 5,5 x 120 |
| 5 PF 1280<br>พาร์ติชั่น (2 pcs.)      | 80 x 5,5 x 120 |
| 6 PX-120<br>เสา 4 ท่อน (1 pc.)        |                |



# LIGHT SET 2

| CODE                                 | W x D x H     |
|--------------------------------------|---------------|
| 1 LTW 1600-80<br>โต๊ะทำงาน (2 pcs.)  | 165 x 80 x 75 |
| 2 LTW 1-6010<br>โต๊ะต่อข้าง (2 pcs.) | 100 x 50 x 75 |
| 3 4PLF 1510<br>พาร์ติชั่น (2 pcs.)   | 100 x 5 x 156 |
| 4 4 PLF 1580<br>พาร์ติชั่น (2 pcs.)  | 80 x 5 x 156  |
| 5 4 PLF 1575<br>พาร์ติชั่น (2 pcs.)  | 75 x 5 x 156  |
| 6 4 PLF 1590<br>พาร์ติชั่น (2 pcs.)  | 90 x 5 x 156  |
| 7 4PT 156<br>เสา 3 ท่อน (1 pc.)      |               |
| 8 4PL 156<br>เสา 2 ท่อน (1 pc.)      |               |

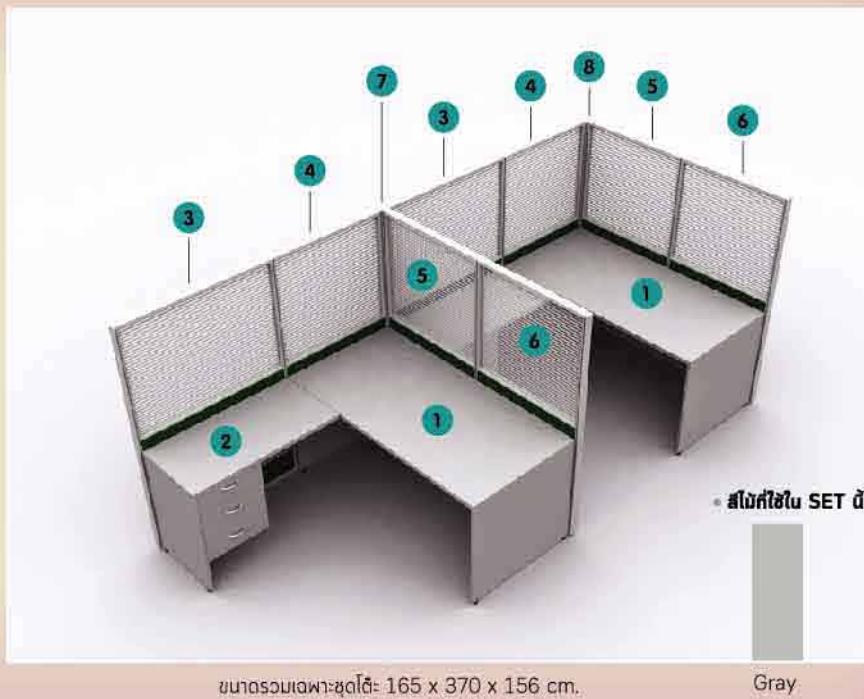

# LIGHT SET 4

| CODE  | W x D x H     |
|---|---------------|
| 1 ESLT 140<br>โต๊ะประชุมสี่เหลี่ยม (4 pcs.) | 140 x 60 x 75 |
| 2 ESLT 80<br>โต๊ะประชุมสี่เหลี่ยม (1 pc.)   | 80 x 60 x 75  |
| 3 ERLT 60<br>ตัวต่อ (2 pcs.)                | 65 x 65 x 75  |

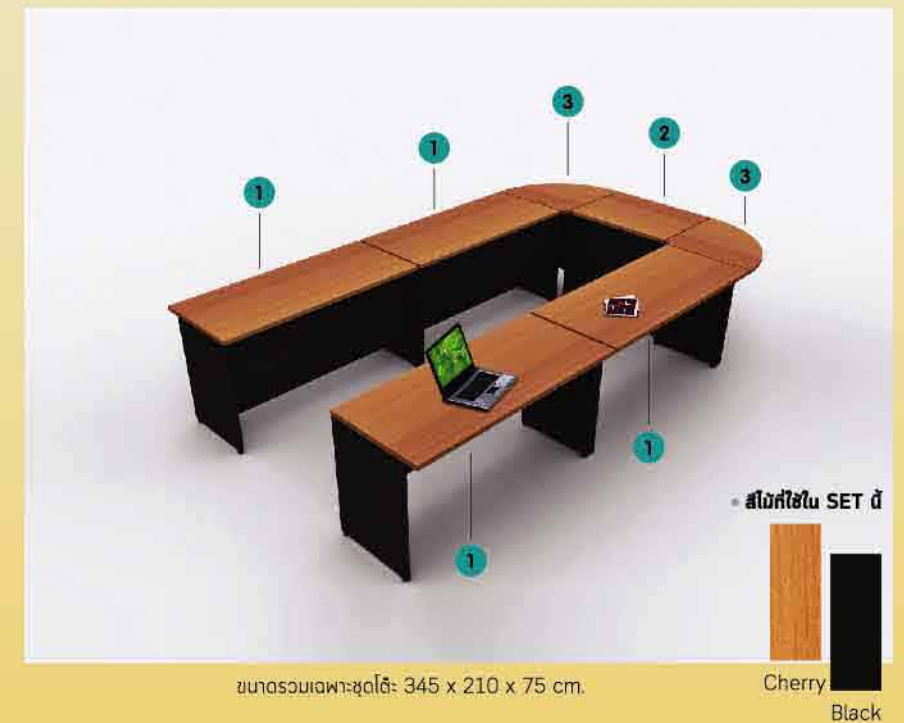



### DESK

|  |  |  |  |  |
|--|--|--|--|--|
|  |  |  |  |  |
| <b>LTW 1000-60</b><br>100 x 60 x 75<br><b>LTW 1000-80</b><br>100 x 80 x 75<br><b>LTW 1200-60</b><br>120 x 60 x 75<br><b>LTW 1200-80</b><br>120 x 80 x 75<br><b>LTW 1300-80</b><br>135 x 80 x 75<br><b>LTW 1500-80</b><br>150 x 80 x 75<br><b>LTW 1600-80</b><br>165 x 80 x 75<br><b>LTW 1800-80</b><br>180 x 80 x 75 | <b>LTW 1200L</b><br>120 x 80 x 60 x 75<br><b>LTW 1300L</b><br>135 x 80 x 60 x 75<br><b>LTW 1500L</b><br>150 x 80 x 60 x 75<br><b>LTW 1600L</b><br>165 x 80 x 60 x 75<br><b>LTW 1800L</b><br>180 x 80 x 60 x 75 | <b>LTW 1200R</b><br>120 x 60 x 80 x 75<br><b>LTW 1300R</b><br>135 x 60 x 80 x 75<br><b>LTW 1500R</b><br>150 x 60 x 80 x 75<br><b>LTW 1600R</b><br>165 x 60 x 80 x 75<br><b>LTW 1800R</b><br>180 x 60 x 80 x 75 | <b>LTW 1220-60</b><br>120 x 60 x 75<br><b>LTW 1220-80</b><br>120 x 80 x 75<br><b>LTW 1320-80</b><br>135 x 80 x 75<br><b>LTW 1520-80</b><br>150 x 80 x 75<br><b>LTW 1620-80</b><br>165 x 80 x 75<br><b>LTW 1820-80</b><br>180 x 80 x 75 | <b>LTW 1202-60</b><br>120 x 60 x 75<br><b>LTW 1202-80</b><br>120 x 80 x 75<br><b>LTW 1302-80</b><br>135 x 80 x 75<br><b>LTW 1502-80</b><br>150 x 80 x 75<br><b>LTW 1602-80</b><br>165 x 80 x 75<br><b>LTW 1802-80</b><br>180 x 80 x 75 |

|  |  |  |  |
|--|--|--|--|
|  |  |  |  |
| <b>LTW 1230-60</b><br>120 x 60 x 75<br><b>LTW 1230-80</b><br>120 x 80 x 75<br><b>LTW 1330-80</b><br>135 x 80 x 75<br><b>LTW 1530-80</b><br>150 x 80 x 75<br><b>LTW 1630-80</b><br>165 x 80 x 75<br><b>LTW 1830-80</b><br>180 x 80 x 75 | <b>LTW 1203-60</b><br>120 x 60 x 75<br><b>LTW 1203-80</b><br>120 x 80 x 75<br><b>LTW 1303-80</b><br>135 x 80 x 75<br><b>LTW 1503-80</b><br>150 x 80 x 75<br><b>LTW 1603-80</b><br>165 x 80 x 75<br><b>LTW 1803-80</b><br>180 x 80 x 75 | <b>LTW 1202L</b><br>120 x 80 x 60 x 75<br><b>LTW 1302L</b><br>135 x 80 x 60 x 75<br><b>LTW 1502L</b><br>150 x 80 x 60 x 75<br><b>LTW 1602L</b><br>165 x 80 x 60 x 75<br><b>LTW 1802L</b><br>180 x 80 x 60 x 75 | <b>LTW 1220R</b><br>120 x 60 x 80 x 75<br><b>LTW 1320R</b><br>135 x 60 x 80 x 75<br><b>LTW 1520R</b><br>150 x 60 x 80 x 75<br><b>LTW 1620R</b><br>165 x 60 x 80 x 75<br><b>LTW 1820R</b><br>180 x 60 x 80 x 75 |

|  |  |   |   |
|--|--|---|---|
|  |  |   |   |
| <b>LTW 1203L</b><br>120 x 80 x 60 x 75<br><b>LTW 1303L</b><br>135 x 80 x 60 x 75<br><b>LTW 1503L</b><br>150 x 80 x 60 x 75<br><b>LTW 1603L</b><br>165 x 80 x 60 x 75<br><b>LTW 1803L</b><br>180 x 80 x 60 x 75 | <b>LTW 1230R</b><br>120 x 60 x 80 x 75<br><b>LTW 1330R</b><br>135 x 60 x 80 x 75<br><b>LTW 1530R</b><br>150 x 60 x 80 x 75<br><b>LTW 1630R</b><br>165 x 60 x 80 x 75<br><b>LTW 1830R</b><br>180 x 60 x 80 x 75 | <b>LTW 1523-80</b><br>150 x 80 x 75<br><b>LTW 1623-80</b><br>165 x 80 x 75<br><b>LTW 1823-80</b><br>180 x 80 x 75 | <b>LTW 1532-80</b><br>150 x 80 x 75<br><b>LTW 1632-80</b><br>165 x 80 x 75<br><b>LTW 1832-80</b><br>180 x 80 x 75 |

### RETURN

|  |  |  |  |
|--|--|--|--|
|  |  |  |  |
| <b>LTW 1-1010</b><br>100x50x75<br><b>LTW 1-1012</b><br>120x50x75 | <b>LTW 1-0110</b><br>100x50x75<br><b>LTW 1-0112</b><br>120x50x75 | <b>LTW 1-3010</b><br>100x50x75<br><b>LTW 1-3012</b><br>120x50x75 | <b>LTW 1-0310</b><br>100x50x75<br><b>LTW 1-0312</b><br>120x50x75 |

|  |  |  |  |
|--|--|--|--|
|  |  |  |  |
| <b>LTW 1-4010</b><br>100x50x75<br><b>LTW 1-4012</b><br>120x50x75 | <b>LTW 1-0410</b><br>100x50x75<br><b>LTW 1-0412</b><br>120x50x75 | <b>LTW 1-5010</b><br>100x50x75<br><b>LTW 1-5012</b><br>120x50x75 | <b>LTW 1-0510</b><br>100x50x75<br><b>LTW 1-0512</b><br>120x50x75 |

|  |  |  |  |
|--|--|--|--|
|  |  |  |  |
| <b>LTW 1-6010</b><br>100x50x75<br><b>LTW 1-6012</b><br>120x50x75 | <b>LTW 1-0610</b><br>100x50x75<br><b>LTW 1-0612</b><br>120x50x75 | <b>LTW 1-2010</b><br>100x50x75<br><b>LTW 1-2012</b><br>120x50x75 |  |

|  |  |  |  |
|--|--|--|--|
|  |  |  |  |
| <b>LTW 1-3210</b><br>100x50x75<br><b>LTW 1-3212</b><br>120x50x75 | <b>LTW 1-2310</b><br>100x50x75<br><b>LTW 1-2312</b><br>120x50x75 | <b>LTW 1-4210</b><br>100x50x75<br><b>LTW 1-4212</b><br>120x50x75 | <b>LTW 1-2410</b><br>100x50x75<br><b>LTW 1-2412</b><br>120x50x75 |

### COMPUTER DESK

|                            |                             |                            |  |  |
|----------------------------|-----------------------------|----------------------------|--|--|
|                            |                             |                            |  |  |
| <b>WCLT 80</b><br>80x60x75 | <b>WCLT 80S</b><br>80x60x75 | <b>WULT 80</b><br>80x60x75 | <b>WCLT 120L</b><br>120x60x75<br><b>WCLT 120R</b><br>120x60x75 | <b>LTWS 120L</b><br>120x60x75<br><b>LTWS 120R</b><br>120x60x75 |

### PEDESTAL

|                            |                            |                            |                            |
|----------------------------|----------------------------|----------------------------|----------------------------|
|                            |                            |                            |                            |
| <b>652 WLT</b><br>42x60x65 | <b>653 WLT</b><br>42x60x65 | <b>752 WLT</b><br>42x60x75 | <b>753 WLT</b><br>42x60x75 |

### FIXED DRAWERS

|                              |                              |
|------------------------------|------------------------------|
|                              |                              |
| <b>FDL 02 LR</b><br>42x57x49 | <b>FDL 03 LR</b><br>42x57x49 |

### ACCESSORIES

|                            |                          |                           |                           |
|----------------------------|--------------------------|---------------------------|---------------------------|
|                            |                          |                           |                           |
| <b>KB-03</b><br>70x8x35x12 | <b>KB-04</b><br>65x35x12 | <b>CPU-01</b><br>30x51x15 | <b>CPU-02</b><br>30x51x58 |

### LOW CABINET

|                            |                            |                            |                            |                            |                            |                            |
|----------------------------|----------------------------|----------------------------|----------------------------|----------------------------|----------------------------|----------------------------|
|                            |                            |                            |                            |                            |                            |                            |
| <b>440 CLT</b><br>40x40x81 | <b>440 OLT</b><br>40x40x81 | <b>840 CLT</b><br>80x40x81 | <b>840 SLT</b><br>80x40x81 | <b>840 OLT</b><br>80x40x81 | <b>840 TLT</b><br>80x40x81 | <b>940 FLT</b><br>90x40x81 |

### MEDIUM CABINET

|                             |                             |                              |                             |                             |                             |                             |                             |                             |
|-----------------------------|-----------------------------|------------------------------|-----------------------------|-----------------------------|-----------------------------|-----------------------------|-----------------------------|-----------------------------|
|                             |                             |                              |                             |                             |                             |                             |                             |                             |
| <b>415 CLT</b><br>40x40x156 | <b>415 OLT</b><br>40x40x156 | <b>415 OOLT</b><br>40x40x156 | <b>150 CLT</b><br>80x40x156 | <b>150 SLT</b><br>80x40x156 | <b>150 OLT</b><br>80x40x156 | <b>150 FLT</b><br>90x40x156 | <b>15 OSLT</b><br>80x40x156 | <b>15 OOLT</b><br>80x40x156 |
| <b>15 OOLT</b><br>80x40x156 | <b>15 OFLT</b><br>90x40x156 | <b>15 TSLT</b><br>80x40x156  | <b>15 TOLT</b><br>80x40x156 | <b>15 TFLT</b><br>90x40x156 | <b>15 GSLT</b><br>80x40x156 | <b>15 GOLT</b><br>80x40x156 | <b>15 GFLT</b><br>90x40x156 |                             |

### HIGHT CABINET

|                             |                             |                              |                             |                             |                             |                             |                             |                             |
|-----------------------------|-----------------------------|------------------------------|-----------------------------|-----------------------------|-----------------------------|-----------------------------|-----------------------------|-----------------------------|
|                             |                             |                              |                             |                             |                             |                             |                             |                             |
| <b>418 CLT</b><br>40x40x183 | <b>418 OLT</b><br>40x40x183 | <b>418 OOLT</b><br>40x40x183 | <b>180 CLT</b><br>80x40x183 | <b>180 SLT</b><br>80x40x183 | <b>180 OLT</b><br>80x40x183 | <b>180 FLT</b><br>90x40x183 | <b>18 OSLT</b><br>80x40x183 | <b>18 OOLT</b><br>80x40x183 |
| <b>18 OOLT</b><br>80x40x183 | <b>18 OFLT</b><br>90x40x183 | <b>18 TSLT</b><br>80x40x183  | <b>18 TOLT</b><br>80x40x183 | <b>18 TFLT</b><br>90x40x183 | <b>18 GSLT</b><br>80x40x183 | <b>18 GOLT</b><br>80x40x183 | <b>18 GFLT</b><br>90x40x183 |                             |

### HANGING CABINET

|   |                            |                            |  |
|---|----------------------------|----------------------------|--|
|   |                            |                            |  |
| <b>363 FLT</b><br>60x40x29<br><b>383 FLT</b><br>80x40x29<br><b>313 FLT</b><br>100x40x29 | <b>483 OLT</b><br>82x35x46 | <b>483 SLT</b><br>82x35x46 |  |

### JUNCTION

|  |  |  |
|--|--|--|
|  |  |  |
| <b>CSLT 60</b><br>65x65x2.8<br><b>CSLT 80</b><br>85x85x2.8 | <b>CSLT 68</b><br>65x85x2.8<br><b>CSLT 86</b><br>85x65x2.8 | <b>CSLT 46</b><br>60x60x2.8<br><b>CSLT 48</b><br>80x80x2.8 |

### MEETING

|                             |                            |  |  |  |  |  |  |  |
|-----------------------------|----------------------------|--|--|--|--|--|--|--|
|                             |                            |  |  |  |  |  |  |  |
| <b>CSLT 100</b><br>100xh.75 | <b>ERLT 60</b><br>65x65x75 | <b>CSLT 120L</b><br>120xh.75<br><b>CSLT 120R</b><br>120xh.75 | <b>RTL 100</b><br>Ø100xh.75<br><b>RTL 120</b><br>Ø120xh.75 | <b>CSSLT 60</b><br>65x65x75<br><b>CSSLT 80</b><br>85x85x75 | <b>ESLT 80</b><br>80x60x75<br><b>ESLT 140</b><br>140x60x75<br><b>ESLT 210</b><br>210x60x75 | <b>TLT 180</b><br>180x 90x75<br><b>TLT 240</b><br>240x110x75 |  |  |

## SOFT LIGHT SET 1

ชุดโต๊ะทำงาน SOFT LIGHT เป็นเฟอร์นิเจอร์สำนักงานที่มีรูปแบบเหมือน SET LIGHT แต่แตกต่างกันที่ความหนาของ TOP โต๊ะ-  
 ีหนา 25 มม. ทำให้ชุดโต๊ะทำงาน SOFT LIGHT มีราคาไม่แพง สามารถเลือกการจัดวางได้หลายรูปแบบ ใช้ร่วมกับบาร์ตึ้น  
 SERIES 4 , บาร์ตึ้น SERIES 1 และสกรีน ได้



| CODE          | W x D x H      |          |               |
|---------------|----------------|----------|---------------|
| 1 SLW 1523-80 | โต๊ะทำงาน      | (1 pc.)  | 150 x 80 x 75 |
| 2 CSSL 120L   | ตัวต่อ         | (1 pc.)  | 120 x h.75    |
| 3 840 OLT     | ตู้เอกสารเตี้ย | (3 pcs.) | 80 x 40 x 81  |



ขนาดรวมชุดโต๊ะ: 240 x 120 x 75 cm.



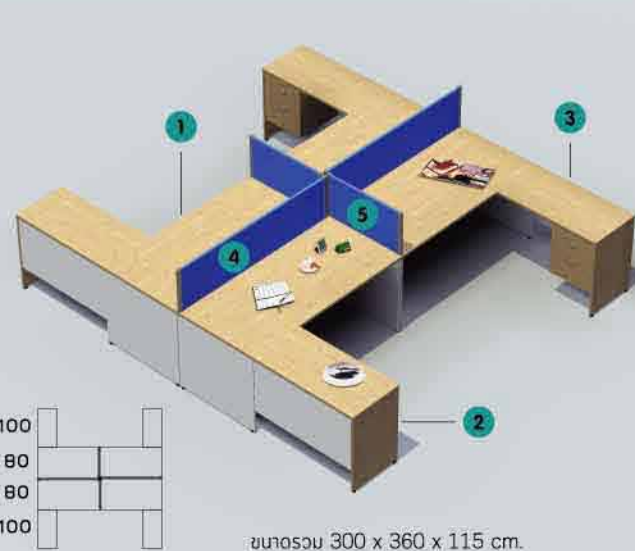

ขนาดรวม 300 x 360 x 115 cm.

**SET 2**

| CODE                              | W x D x H       |
|-----------------------------------|-----------------|
| 1 SLW 1500-80 โต๊ะทำงาน (4 pcs.)  | 150 x 80 x 75   |
| 2 SLW 1-3010 โต๊ะต่อข้าง (2 pcs.) | 100 x 50 x 75   |
| 3 SLW 1-0310 โต๊ะต่อข้าง (2 pcs.) | 100 x 50 x 75   |
| 4 MSC 150 ฉากกัน (2 pcs.)         | 150 x 3.75 x 40 |
| 5 MSC 80 ฉากกัน (2 pcs.)          | 80 x 3.75 x 40  |

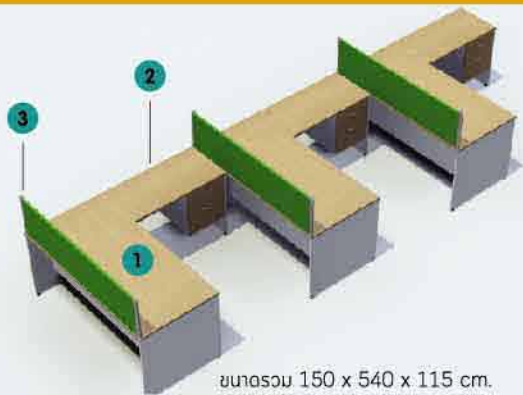

ขนาดรวม 150 x 540 x 115 cm.

**SET 3**

| CODE                              | W x D x H       |
|-----------------------------------|-----------------|
| 1 SLW 1500-80 โต๊ะทำงาน (3 pcs.)  | 150 x 80 x 75   |
| 2 SLW 1-0310 โต๊ะต่อข้าง (3 pcs.) | 100 x 50 x 75   |
| 3 MSC 150 ฉากกัน (3 pcs.)         | 150 x 3.75 x 40 |

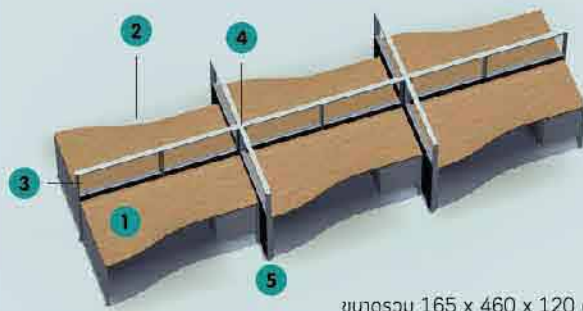

ขนาดรวม 165 x 460 x 120 cm.

**SET 4**

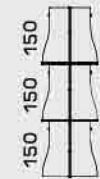

| CODE                            | W x D x H        |
|---------------------------------|------------------|
| 1 SLW 1502L โต๊ะทำงาน (3 pcs.)  | 150 x 80,60 x 75 |
| 2 SLW 1520R โต๊ะทำงาน (3 pcs.)  | 150 x 60,80 x 75 |
| 3 4PGF 1275 ไม้รัดชั้น (6 pcs.) | 75 x 5 x 120     |
| 4 4PGF 1280 ไม้รัดชั้น (4 pcs.) | 80 x 5 x 120     |
| 5 4PX 120 เสา 4 ทาบ (2 pcs.)    |                  |



ขนาดรวม 215 x 205 x 75 cm.

**SET 5**

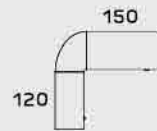

| CODE                        | W x D x H     |
|-----------------------------|---------------|
| 1 SLW 1503-80 โต๊ะทำงาน     | 150 x 80 x 75 |
| 2 SLWS 120L โต๊ะคอมพิวเตอร์ | 120 x 60 x 75 |
| 3 CSSL 68 ตัวต่อ            | 65 x 85 x 2.5 |

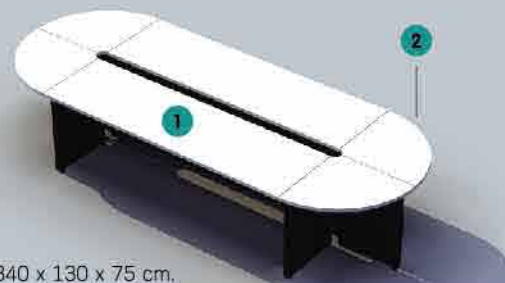

ขนาดรวม 340 x 130 x 75 cm.

**SET 6**

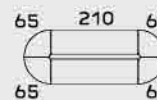

| CODE                               | W x D x H     |
|------------------------------------|---------------|
| 1 ESSL 210 โต๊ะประชุมโค้ง (2 pcs.) | 210 x 60 x 75 |
| 2 ESSL 60 ตัวต่อ (4 pcs.)          | 65 x 65 x 75  |

**DESK**



|             |               |           |                    |           |                    |             |               |             |               |
|-------------|---------------|-----------|--------------------|-----------|--------------------|-------------|---------------|-------------|---------------|
| SLW 1000-60 | 100 x 60 x 75 | SLW 1200L | 120 x 80 x 60 x 75 | SLW 1200R | 120 x 60 x 80 x 75 | SLW 1220-60 | 120 x 60 x 75 | SLW 1202-60 | 120 x 60 x 75 |
| SLW 1000-80 | 100 x 80 x 75 | SLW 1300L | 135 x 80 x 60 x 75 | SLW 1300R | 135 x 60 x 80 x 75 | SLW 1220-80 | 120 x 80 x 75 | SLW 1202-80 | 120 x 80 x 75 |
| SLW 1200-60 | 120 x 60 x 75 | SLW 1500L | 150 x 80 x 60 x 75 | SLW 1500R | 150 x 60 x 80 x 75 | SLW 1320-60 | 135 x 80 x 75 | SLW 1302-80 | 135 x 80 x 75 |
| SLW 1200-80 | 120 x 80 x 75 | SLW 1600L | 165 x 80 x 60 x 75 | SLW 1600R | 165 x 60 x 80 x 75 | SLW 1520-80 | 150 x 80 x 75 | SLW 1502-80 | 150 x 80 x 75 |
| SLW 1300-80 | 135 x 80 x 75 | SLW 1800L | 180 x 80 x 60 x 75 | SLW 1800R | 180 x 60 x 80 x 75 | SLW 1620-80 | 165 x 80 x 75 | SLW 1602-80 | 165 x 80 x 75 |
| SLW 1500-80 | 150 x 80 x 75 |           |                    |           |                    | SLW 1820-80 | 180 x 80 x 75 | SLW 1802-80 | 180 x 80 x 75 |
| SLW 1600-80 | 165 x 80 x 75 |           |                    |           |                    |             |               |             |               |
| SLW 1800-80 | 180 x 80 x 75 |           |                    |           |                    |             |               |             |               |



|             |               |             |               |           |                    |           |                    |
|-------------|---------------|-------------|---------------|-----------|--------------------|-----------|--------------------|
| SLW 1230-60 | 120 x 60 x 75 | SLW 1203-60 | 120 x 60 x 75 | SLW 1202L | 120 x 80 x 60 x 75 | SLW 1220R | 120 x 60 x 80 x 75 |
| SLW 1230-80 | 120 x 80 x 75 | SLW 1203-80 | 120 x 80 x 75 | SLW 1302L | 135 x 80 x 60 x 75 | SLW 1320R | 135 x 60 x 80 x 75 |
| SLW 1330-80 | 135 x 80 x 75 | SLW 1303-80 | 135 x 80 x 75 | SLW 1502L | 150 x 80 x 60 x 75 | SLW 1520R | 150 x 60 x 80 x 75 |
| SLW 1530-80 | 150 x 80 x 75 | SLW 1503-80 | 150 x 80 x 75 | SLW 1602L | 165 x 80 x 60 x 75 | SLW 1620R | 165 x 60 x 80 x 75 |
| SLW 1630-80 | 165 x 80 x 75 | SLW 1603-80 | 165 x 80 x 75 | SLW 1802L | 180 x 80 x 60 x 75 | SLW 1820R | 180 x 60 x 80 x 75 |
| SLW 1830-80 | 180 x 80 x 75 | SLW 1803-80 | 180 x 80 x 75 |           |                    |           |                    |



|           |                    |           |                    |             |               |             |               |
|-----------|--------------------|-----------|--------------------|-------------|---------------|-------------|---------------|
| SLW 1203L | 120 x 80 x 60 x 75 | SLW 1230R | 120 x 60 x 80 x 75 | SLW 1523-80 | 150 x 80 x 75 | SLW 1532-80 | 150 x 80 x 75 |
| SLW 1303L | 135 x 80 x 60 x 75 | SLW 1330R | 135 x 60 x 80 x 75 | SLW 1623-80 | 165 x 80 x 75 | SLW 1632-80 | 165 x 80 x 75 |
| SLW 1503L | 150 x 80 x 60 x 75 | SLW 1530R | 150 x 60 x 80 x 75 | SLW 1823-80 | 180 x 80 x 75 | SLW 1832-80 | 180 x 80 x 75 |
| SLW 1603L | 165 x 80 x 60 x 75 | SLW 1630R | 165 x 60 x 80 x 75 |             |               |             |               |
| SLW 1803L | 180 x 80 x 60 x 75 | SLW 1830R | 180 x 60 x 80 x 75 |             |               |             |               |

**RETURN**



|            |           |            |           |            |           |            |           |
|------------|-----------|------------|-----------|------------|-----------|------------|-----------|
| SLW 1-1010 | 100x50x75 | SLW 1-0110 | 100x50x75 | SLW 1-3010 | 100x50x75 | SLW 1-0310 | 100x50x75 |
| SLW 1-1012 | 120x50x75 | SLW 1-0112 | 120x50x75 | SLW 1-3012 | 120x50x75 | SLW 1-0312 | 120x50x75 |



|            |           |            |           |            |           |            |           |
|------------|-----------|------------|-----------|------------|-----------|------------|-----------|
| SLW 1-4010 | 100x50x75 | SLW 1-0410 | 100x50x75 | SLW 1-5010 | 100x50x75 | SLW 1-0510 | 100x50x75 |
| SLW 1-4012 | 120x50x75 | SLW 1-0412 | 120x50x75 | SLW 1-5012 | 120x50x75 | SLW 1-0512 | 120x50x75 |

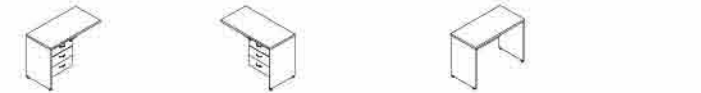

|            |           |            |           |            |           |
|------------|-----------|------------|-----------|------------|-----------|
| SLW 1-6010 | 100x50x75 | SLW 1-0610 | 100x50x75 | SLW 1-2010 | 100x50x75 |
| SLW 1-6012 | 120x50x75 | SLW 1-0612 | 120x50x75 | SLW 1-2012 | 120x50x75 |



|            |           |            |           |            |           |            |           |
|------------|-----------|------------|-----------|------------|-----------|------------|-----------|
| SLW 1-3210 | 100x50x75 | SLW 1-2310 | 100x50x75 | SLW 1-4210 | 100x50x75 | SLW 1-2410 | 100x50x75 |
| SLW 1-3212 | 120x50x75 | SLW 1-2312 | 120x50x75 | SLW 1-4212 | 120x50x75 | SLW 1-2412 | 120x50x75 |

**COMPUTER DESK**



|          |          |           |          |          |          |
|----------|----------|-----------|----------|----------|----------|
| WCSSL 80 | 80x60x75 | WCSSL 80S | 80x60x75 | WUSSL 80 | 80x60x75 |
|----------|----------|-----------|----------|----------|----------|

**JUNCTION**



|         |           |
|---------|-----------|
| CSSL 60 | 65x65x2.5 |
| CSSL 80 | 85x85x2.5 |

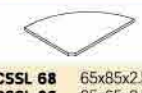

|         |           |
|---------|-----------|
| CSSL 68 | 65x85x2.5 |
| CSSL 86 | 85x65x2.5 |



|         |           |
|---------|-----------|
| CSSL 46 | 60x60x2.5 |
| CSSL 48 | 80x80x2.5 |



|           |          |
|-----------|----------|
| CSSL 120L | 120xh.75 |
| CSSL 120R | 120xh.75 |



|          |          |
|----------|----------|
| CSSL 100 | 100xh.75 |
|----------|----------|

**MEETING**



|          |           |
|----------|-----------|
| RSSL 100 | Ø100xh.75 |
| RSSL 120 | Ø120xh.75 |



|          |           |
|----------|-----------|
| ESSL 80  | 80x60x75  |
| ESSL 140 | 140x60x75 |
| ESSL 210 | 210x60x75 |



|          |          |
|----------|----------|
| ERSSL 60 | 65x65x75 |
|----------|----------|



|            |           |           |           |
|------------|-----------|-----------|-----------|
| WCSSL 120L | 120x60x75 | SLWS 120L | 120x60x75 |
| WCSSL 120R | 120x60x75 | SLWS 120R | 120x60x75 |





- คุณสมบัติ.**
- ✦ **แผ่นไม้** ทำจากไม้ปาร์ติเคิลบอร์ดเกรดเอ TOP ไม้หนา 25 มม.
  - ✦ **ขอบโต๊ะ** ปิดด้วย PVC หนา 0.5 ,1 มม.
  - ✦ **รางลิ้นชัก** แบบลูกเลื่อน มาตราฐานยุโรป
  - ✦ **มือจับ** นำเข้าจากต่างประเทศ
  - ✦ **กฤษณฉลอก** ระบบลิ้นชัก
  - ✦ **วัสดุที่ใช้** ปิดผิวด้วยเมลามีนอย่างดี



ให้ทุกชิ้นทำงานมีความสูงด้วยโต๊ะทำงานเฟออร์พลัส มันใจได้ถึงความสะดวก แข็งแรง เพราะทำจากขาเหล็ก ผนังสีดำ TOP ปิดผิวด้วยเมลามีน ป้องกันการขีดข่วน ทำให้ใช้งานได้อย่างคุ้มค่า

# FAVOUR PLUS

| CODE |   | W x D x H  |
|------|---|--|
| 1    | TSF 800<br>TSF 1200<br>TSF 1500<br>TSF 1800 | โต๊ะทำงาน<br>80 x 60 x 75<br>120 x 60 x 75<br>150 x 60 x 75<br>180 x 60 x 75 |
| 2    | TSF 1202<br>TSF 1502                        | โต๊ะทำงาน<br>120 x 60 x 75<br>150 x 75 x 75                                  |
| 3    | TSF 1202/C                                  | โต๊ะคอมพิวเตอร์<br>120 x 60 x 75   |
| 4    | SCTF 80                                     | โต๊ะคอมพิวเตอร์<br>80 x 60 x 75  |
| 5    | FCSF 60                                     | แผ่นต่อเข้ามุม<br>60 x 60 x 2.5  |





สีไม้ที่ใช้ใน SET นี้



โต๊ะทำงานหน้า TOP ปิดผิวด้วยเมลามีน คงทนแข็งแรง ป้องกันรอยขีดข่วนได้เป็นอย่างดี



ชุดโต๊ะ ประกอบด้วย : TWF 1202-60N + WCTF 80N + FCSS-60N

# NEW FAVOUR



ลิ้นชัก 2 ชั้น ชั้นล่างแขวนแป้น

|  |   |  |
|--|---|--|
| <p><b>1</b></p>  <p><b>CODE</b> W x D x H<br/>TWF 1202-60N โต๊ะทำงาน 120 x 60 x 75<br/>TWF 1502-75N 150 x 75 x 75</p> | <p><b>2</b></p>  <p><b>CODE</b> W x D x H<br/>TWF 1202/CN โต๊ะทำงาน 120 x 60 x 75</p>  | <p><b>3</b></p>  <p><b>CODE</b> W x D x H<br/>WCTF 80N โต๊ะคอมพิวเตอร์ 80 x 60 x 75</p> |
| <p><b>4</b></p>  <p><b>CODE</b> W x D x H<br/>SCU 80N โต๊ะคอมพิวเตอร์ 80 x 60 x 75</p>                                | <p><b>5</b></p>  <p><b>CODE</b> W x D x H<br/>FCSS-60N โต๊ะต่อเข้ามุม 65 x 65 x 75</p> | <p><b>6</b></p>  <p><b>CODE</b> W x D x H<br/>F792-WCSN ตู้เอกสารเตี้ย 80 x 40 x 81</p> |
| <p><b>7</b></p>  <p><b>CODE</b> W x D x H<br/>F792-WOSN ตู้เอกสารเตี้ย 80 x 40 x 81</p>                               | <p><b>8</b></p>  <p><b>CODE</b> W x D x H<br/>F150-WOSN ตู้เอกสารสูง 80 x 40 x 156</p> | <p><b>9</b></p>  <p><b>CODE</b> W x D x H<br/>F150-WCSN ตู้เอกสารสูง 80 x 40 x 156</p>  |



# FAVOUR



| CODE                                | W x D x H     |
|-------------------------------------|---------------|
| 1 TWF 1202-60   โต๊ะทำงาน (1 pc.)   | 120 x 60 x 75 |
| 2 WCTF 80   โต๊ะคอมพิวเตอร์ (1 pc.) | 80 x 60 x 75  |
| 3 FCSS 60   โต๊ะเข้ามุม (1 pc.)     | 65 x 65 x 75  |
| 4 F792-WOS   ตู้เอกสารเตี้ย (1 pc.) | 80 x 40 x 81  |
| 5 F150-WOS   ตู้เอกสารสูง (2 pcs.)  | 80 x 40 x 156 |

**คุณสมบัติ.**

- + **แผ่นไม้** ทำจากไม้พาร์ติเคิลบอร์ดเกรดเอ ปิดผิวด้วยเมลามีน TOP ใต้หนา 25 มม. ,TOP หนา 19 มม.
- + **แผ่นข้าง** ซ้าย-ขวา ปิดผิวด้วย paper foil
- + **ขอบโต๊ะ** ปิดด้วย PVC หนา 0.5 ,1 มม.
- + **รางลิ้นชัก** แบบลูกล้อเลื่อน มาตรฐานยุโรป
- + **มือจับ** พลาสติกแข็งแรง ทนทาน
- + **กุญแจล็อก** ระบบล็อกคู่
- + **บานพับ** แบบถ่วง ผลิตตามมาตรฐานยุโรป

**สีไม้ที่ใช้ใน SET นี้**



เฟอร์นิเจอร์ภายในสำนักงานที่ได้คุณภาพมาตรฐาน ด้วยการออกแบบที่ตอบสนองประโยชน์ใช้สอยในทุกพื้นที่ของสำนักงาน จึงเน้นใจในคุณภาพที่มีทั้งความสวยงามและแข็งแรงทนทาน



ขนาดรวมชุดโต๊ะ- 250 x 130 x 75 cm.

| FAVOUR | CODE                            | W x D x H     |
|--------|---------------------------------|---------------|
|        | TWF 1200-60   โต๊ะโถง (2 pcs.)  | 120 x 60 x 75 |
|        | FCSS 60R   โต๊ะเข้ามุม (4 pcs.) | 65 x 65 x 75  |



| TF | CODE                | W x D x H      |
|----|---------------------|----------------|
|    | TF-180   โต๊ะประชุม | 180 x 90 x 75  |
|    | TF-240   โต๊ะประชุม | 240 x 110 x 75 |



DESK

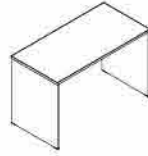

| CODE        |           | W x D x H     |
|-------------|-----------|---------------|
| TWF 800-60  | โต๊ะทำงาน | 80 x 60 x 75  |
| TWF 1200-60 |           | 120 x 60 x 75 |
| TWF 1500-60 |           | 150 x 60 x 75 |
| TWF 1800-60 |           | 180 x 60 x 75 |

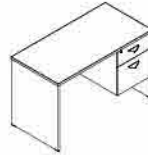

| CODE        |           | W x D x H     |
|-------------|-----------|---------------|
| TWF 1202-60 | โต๊ะทำงาน | 120 x 60 x 75 |
| TWF 1502-75 |           | 150 x 75 x 75 |

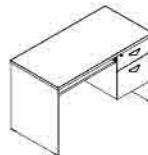

| CODE       |           | W x D x H     |
|------------|-----------|---------------|
| TWF 1202/C | โต๊ะทำงาน | 120 x 60 x 75 |

COMPUTER DESK

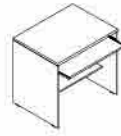
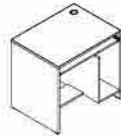

**SCU 80**  
โต๊ะคอมพิวเตอร์ ขนาด 80 x 60 x 75

**WCTF 80**  
โต๊ะคอมพิวเตอร์ ขนาด 80 x 60 x 75



**SCU 120**  
โต๊ะคอมพิวเตอร์ ขนาด 120 x 60 x 75

**WCTF 120**  
โต๊ะคอมพิวเตอร์ ขนาด 120 x 60 x 75

LOW CABINET



**F792-WCS**  
80 x 40 x 81



**F792-WOS**  
80 x 40 x 81



**F792-WFS**  
90 x 40 x 81

HIGH CABINET



**F150-WCS**  
80 x 40 x 156



**F150-WOS**  
80 x 40 x 156



**F150-WFS**  
90 x 40 x 156

MOBILE



**F652-WFT**  
42 x 55 x 65

JUNCTION



โต๊ะเข้ามุมแบบมีชั้น (FCSS 60) ใช้ร่วมกับโต๊ะทำงาน และโต๊ะคอมพิวเตอร์

**FCSS 60**  
65 x 65 x 75



โต๊ะเข้ามุมแบบไม่มีชั้น (FCSS 60R/L) ใช้ร่วมกับโต๊ะ-โคง สำหรับจัดวางเป็นชุดโต๊ะ-ประชุม ทำให้เกิดความสวยงาม

**FCSS 60R/L** 65 x 65 x 75  
**FCSS 60R/R** 65 x 65 x 75



โต๊ะครึ่งวงกลม (FCSS 130) ใช้ร่วมกับโต๊ะ-โคง เพื่อสำหรับจัดวางโต๊ะ-ประชุม

**FCSS 130**  
130 x 65 x 75

# OFFICE CHAIR

DESIGN FOR INDIVIDUAL SEATING COMFORT

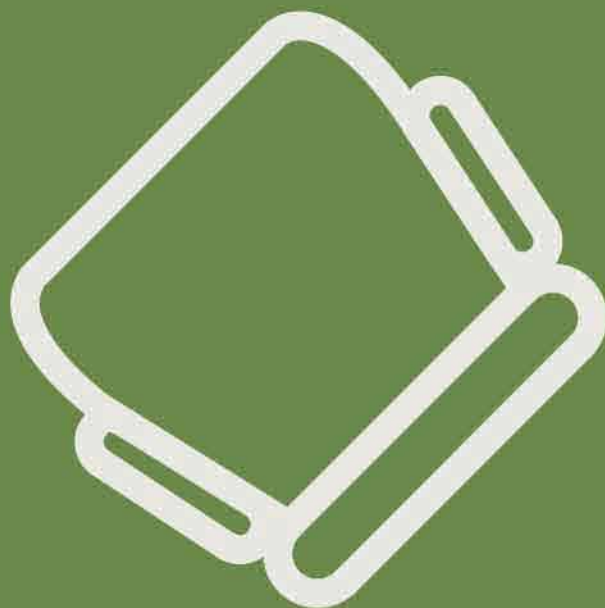

## Concord

### CONCORD-02

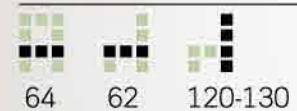

### detail



ขาอลูมิเนียมชนิดเท้า 5 แตะ



เท้าแขนปรับระดับ ขึ้น-ลงได้



โครงสร้างแข็งแรง ปรับระดับสูง-ต่ำได้



### CONCORD-01





# Executive chair

## Recommended Products



**JAGUAR**  
 Width : 79  
 Depth : 70  
 Height : 118-128



**DRAGON-03**  
 Width : 67  
 Depth : 73  
 Height : 114-126



**JASPER-03**  
 Width : 61  
 Depth : 63  
 Height : 113-125



**KL-1**  
 Width : 67  
 Depth : 70  
 Height : 118-128



**KINGSTON-02**  
 Width : 67  
 Depth : 70  
 Height : 115-125



**ROXANE/CH**  
 Width : 67  
 Depth : 70  
 Height : 115-125



**NEO/CH**  
 Width : 67  
 Depth : 70  
 Height : 115-125



**LEADER-02/CH**  
 Width : 58  
 Depth : 55  
 Height : 115-127



ปรับระดับสูง-ต่ำได้  
 : เลือกได้ทั้งหนังแท้ หนังเทียม  
 : มาตรฐานเขียนปีเตอร์ 5 แดง



**KT-01**

Width : 64  
Depth : 64  
Height : 95-105

**KTL-01**

Width : 64  
Depth : 64  
Height : 89-95

**KT-02**

Width : 64  
Depth : 65  
Height : 109-119

**KTL-02**

Width : 66  
Depth : 66  
Height : 109-115



: ที่นั่ง ปรับระดับ สูง-ต่ำ ได้ : เลือกได้ทั้งหนังแท้ หนังเทียม : ขาอลูมิเนียม 5 แฉก รับน้ำหนักได้ดี



**LG9-02**

Width : 64  
Depth : 69  
Height : 113-123



**LG9-01**

Width : 63  
Depth : 66  
Height : 94-104



**LG9/C**

Width : 60  
Depth : 68  
Height : 95

: ที่นั่ง ที่พอง บูดด้วยฟองน้ำอย่างดี  
: เลือกหุ้มได้ทั้ง ผ้า และหนังเทียม

**KINGSTON/C**

Width : 60  
Depth : 68  
Height : 95



: ที่นั่ง ที่พองบูดด้วยฟองน้ำอย่างดี : เลือกได้ทั้งหนังแท้ หนังเทียม

**KINGSTON-02**

Width : 67  
Depth : 70  
Height : 115-125



**PUMA-02**

Width : 70  
Depth : 66  
Height : 119-131

**PUMA-01**

Width : 63  
Depth : 64  
Height : 97-109



Width : 79  
Depth : 70  
Height : 118-128

: ที่นั่ง ที่พองบูดด้วยฟองน้ำอย่างดี  
: เลือกได้ทั้งหนังแท้ หนังเทียม

**JAGUAR**





**LONDON-01**  
W.60 D.60 H.90-102



**LONDON-02**  
W.63 D.64 H.110-120

: สามารถใส่กล่องได้



: ทำจากพลาสติกขึ้นรูป : ที่นั่ง ปรับระดับ สูง-ต่ำ ได้



**DATA-01**  
Width : 57  
Depth : 59  
Height : 92-103



**DATA-02**  
Width : 63  
Depth : 66  
Height : 116-127



**BOEING-01**  
W.62 D.60 H.91-103



: สามารถใส่กล่องได้  
**BOEING-02**  
Width : 64  
Depth : 61  
Height : 113-123



**VENUS-01**  
Width : 62  
Depth : 60  
Height : 95-107



**VENUS-02**  
W.64 D.64 H.113-123

: สามารถใส่กล่องได้



: พองน้ำชนิดขึ้นรูป PU ที่นั่ง  
: ขาอลูมิเนียม 5 แฉก



**ALCO-02/CH**  
W.60 D.64 H.87-93



**ALCO-03/CH**  
W.64 D.66 H.107-112



**MOTION**  
Width : 60  
Depth : 49  
Height : 98-110

: พนักพิงตายาย  
: ที่นั่ง ปรับระดับ สูง-ต่ำ ได้  
: ขาอลูมิเนียม 5 แฉก รับน้ำหนักได้



**LEADER-01/CH**  
Width : 58  
Depth : 55  
Height : 97-109



**LEADER-02/CH**  
Width : 58  
Depth : 55  
Height : 115-127

: ที่นั่ง ปรับระดับ สูง-ต่ำ ได้



**MILANO-01**  
W.62 D.58 H.91-101



**MILANO-02**  
W.63 D.64 H.110-120

: สามารถใส่กล่องได้



: ที่นั่ง ปรับระดับ สูง-ต่ำ ได้



**TK-22**  
W.60 D.60 H.90-102



**TK-23**  
W.62 D.62 H.109-121

: ที่นั่ง ปรับระดับ สูง-ต่ำ ได้



**ORANGE-01**  
W.60 D.60 H.89-101



**ORANGE-02**  
W.62 D.62 H.110-122



**ST**  
Width : 56  
Depth : 57  
Height : 86-98



**VS**  
Width : 56  
Depth : 57  
Height : 86-98



**FEASTA**  
Width : 55  
Depth : 58  
Height : 86-98

: ปรับระดับสูง-ต่ำ ได้  
: ตัวแขนทำจากพลาสติกขึ้นรูป



: ที่นั่ง ที่พองด้วยฟองน้ำอย่างดี  
: เลือกได้ทั้งหนังแท้ หนังเทียม



**OMO**  
W.65 D.65 H.118-128

**OMO**

: ฟองน้ำดีชนิดขึ้นรูป PU ทั้งตัว : ตัวแขนทำจากพลาสติกขึ้นรูป : ที่นั่งปรับระดับ สูง-ต่ำ ได้



**VITA-03**  
Width : 60  
Depth : 67  
Height : 107-119



**VITA-02**  
Width : 57  
Depth : 61  
Height : 94-104



**VITA-01**  
Width : 57  
Depth : 58  
Height : 83-93





**LAMY-01/CH**  
W.57 D.60 H.86-96



**LAMY-02/CH**  
W.62 D.60 H.90-100



**LAMY-01/C**  
W.56 D.60 H.91

: ที่นั่ง ปรับระดับ สูง-ต่ำ ได้  
ยกเว้น LAMY-01/C  
: LAMY/C โครงเหล็กพ่น epoxy สีดำ



W.60 D.63 H.110-122

**LAMY-03/CH**

: ที่นั่ง ปรับระดับ สูง-ต่ำ ได้



**MEKA**  
W.54 D.64 H.92-102

**MEKA**



เก้าอี้เบาะหนังด้วยวัสดุโพลียูรีเทน  
**JASPER BACK**



**JASPER-02**  
W.58 D.62 H.96-108



**JASPER-03**  
W.61 D.63 H.113-125

: ที่นั่ง ปรับระดับ สูง-ต่ำ ได้



**JASPER-01**  
W.57 D.59 H.91-103



W.62 D.62 H.114-124

**TWIN-03/CH**



**TWIN-02/CH**  
W.60 D.58 H.96-106



**TWIN-01/CH**  
W.60 D.55 H.89-99



**TWIN-1/C**  
W.62 D.55 H.89

: ที่นั่ง ปรับระดับ สูง-ต่ำ ได้  
ยกเว้น TWIN-1/C  
: TWIN-1/C โครงเหล็กพ่น epoxy สีดำ



**JUMPER-01**  
Width : 59  
Depth : 59  
Height : 93-105



**JUMPER-02**  
Width : 62  
Depth : 66  
Height : 96-108



**JUMPER-03**  
W.62 D.66 H.113-125

: ที่นั่ง ปรับระดับ สูง-ต่ำ ได้ : ที่วางแขนทำจากพลาสติกขึ้นรูป



**SR-1**  
W.51 D.62 H.89-101



เก้าอี้แบบทำจากพลาสติกขึ้นรูป ขาพลาสติก 5 แฉก รับน้ำหนักได้ดี



**SR-1/C**  
W.59 D.66 H.90



**SR-4**  
W.62 D.69 H.111-123



**SR-3**  
W.62 D.66 H.98-108



**SR-2**  
W.59 D.61 H.88-98

: ที่นั่ง ปรับระดับ สูง-ต่ำ ได้ ยกเช่น SR-1/C



**SR-1/CC**  
Width : 59  
Depth : 66  
Height : 90



**SR-1/AC**  
Width : 52  
Depth : 62  
Height : 88-100



**SR-2/AC**  
Width : 59  
Depth : 62  
Height : 88-100



**SR-3/AC**  
Width : 62  
Depth : 66  
Height : 100-110



ขาอลูมิเนียม 5 แฉก



เลือกหุ้มได้ทั้งหนังแท้ หนังเทียมและผ้า

: ที่นั่ง ปรับระดับ สูง-ต่ำ ได้ ยกเช่น SR-1/CC



**SR-4/AC**  
W.63 D.68 H.115-127





**LG-2**  
W.54 D.58 H.85-97



**LG-1/C**  
W.54 D.59 H.91



**LG-3/C**  
W.60 D.66 H.94



**LG-3**  
W.64 D.67 H.95-107



**LG-4**  
W.65 D.72 H.114-126



**LG-5**  
W.62 D.67 H.95-107



**LG-6**  
W.63 D.73 H.114-126



**LG-7**  
W.64 D.67 H.94-106



**LG-8**  
W.65 D.73 H.112-124

: ที่นั่ง ปรับระดับ สูง-ต่ำ ได้ ยกเว้น LG-1/C ,LG-3/C  
: ที่นั่ง ที่พอง หุ่นพองน้ำอย่างดี  
: ขาอลูมิเนียมมีดาง 5 แดง รับน้ำหนักได้



ขาอลูมิเนียมมีดาง 5 แดง



กาวแบบหุ้มวัสดุเดียวกับที่นั้ง ที่พอง ยกเว้น DRAGON/C

: ที่นั่ง ปรับระดับ สูง-ต่ำ ได้ ยกเว้น DRAGON/C  
: ที่นั่ง ที่พอง หุ่นพองน้ำอย่างดี  
: สามารถเลือกสีได้ทั้งหนังแท้ หนังเทียม



**DRAGON/C**  
Width : 60  
Depth : 66  
Height : 94

**DRAGON-02**

Width : 66  
Depth : 69  
Height : 97-109

**DRAGON-03**

Width : 67  
Depth : 73  
Height : 114-126



: AP-01 และ AP-02 ที่นั่งปรับระดับสูง-ต่ำ : AP-1/B ยาท้าจากเหล็กชุบโครเมียม



**AP-02**  
W.63 D.61 H.110-120



**AP-01**  
W.60 D.60 H.92-102



**AP-1/B**  
W.58 D.65 H.96

: ปรับระดับสูง-ต่ำ ได้ : ท้าวแขนทำจากพลาสติกขึ้นรูป  
: ขาพลาสติก 5 แฉก รับน้ำหนักได้



**GERRARD**

Width : 57  
Depth : 58  
Height : 95-105



: ที่นั่ง ปรับระดับ สูง-ต่ำ ได้ แลโยทอนไปได้  
: พนักพิงหลังตายาย เสื่อสไลด์  
: ขาพลาสติก 5 แฉก รับน้ำหนักได้

**(ไม่มีก้านโยก)**  
**EASY**

Width : 59  
Depth : 60  
Height : 87-99



**EASY (มีก้านโยก)**

Width : 59  
Depth : 60  
Height : 87-99

: ที่นั่ง ปรับระดับ สูง-ต่ำ ได้ แลโยทอนไปได้  
: พนักพิงหลังตายาย เสื่อสไลด์  
: ขาพลาสติก 5 แฉก รับน้ำหนักได้





**MARCH-02**  
 Width : 55  
 Depth : 51  
 Height : 107-119

: มีพนักรองศีรษะ  
 : พนักพิงตาข่าย มีหลายสี  
 : ขาพลาสติก 5 แฉก รับน้ำหนักได้



**MARCH-01**  
 Width : 55  
 Depth : 51  
 Height : 92-104

: พนักพิงตาข่าย มีหลายสี  
 : ขาพลาสติก 5 แฉก รับน้ำหนักได้

**MARCH**

**SM**

Width : 56  
 Depth : 57  
 Height : 86-97



**SM**

**SM/C**

Width : 57  
 Depth : 57  
 Height : 88



**SM/C**

**MILL**

Width : 55  
 Depth : 51  
 Height : 92-104



**MILL**

**POXXY**

Width : 62  
 Depth : 68  
 Height : 82



สีตาข่ายพนักหลัง (เขียว , ส้ม , แดง , เทา , ดำ)



: พนักพิงตาข่าย มีหลายสี  
 : ก้าวแขนทำจากพลาสติกขึ้นรูป  
 : โครงสร้างทำจากเหล็ก พ่นสี EPOXY

**JESSICA**

Width : 55  
 Depth : 55  
 Height : 91-102

: ปรับระดับ สูง-ต่ำ ได้  
 : พนักพิงหลังตาข่าย เสียดสีได้  
 : ก้าวแขนทำจากพลาสติกขึ้นรูป



**JESSICA**

OFFICE CHAIR

: កម្ពស់ ប្រសិទ្ធភាព ខ្ពស់-ទាប បាន



**JASS**

W.57 D.58 H.90-102



**VIOS**

W.57 D.58 H.90-102

: កម្ពស់ ប្រសិទ្ធភាព ខ្ពស់-ទាប បាន



**YARIS**

W.57 D.58 H.90-102



**CAMRY**

W.57 D.58 H.90-102

: កម្ពស់ ប្រសិទ្ធភាព ខ្ពស់-ទាប បាន



**JUMP**

W.57 D.58 H.90-102



**FARCO**

W.56 D.57 H.86-90

OFFICE CHAIR

: កម្ពស់ ប្រសិទ្ធភាព ខ្ពស់-ទាប បាន



**KAVO**

W.54 D.64 H.92-102



**KAVA**

W.54 D.64 H.92-102

: កម្ពស់ ប្រសិទ្ធភាព ខ្ពស់-ទាប បាន



**COSY**

W.54 D.58 H.87-97



**TK-333**

W.54 D.60 H.84-94

: កម្ពស់ ប្រសិទ្ធភាព ខ្ពស់-ទាប បាន



**CIVIC**

W.56 D.56 H.86-97



**FOCUS**

W.56 D.53 H.93-105



OFFICE CHAIR

: ក្រុង តែកោលដៃ



**TK-34**  
W.47 D.58 H.85

: ក្រុង តែកោលដៃ



**TK-35/A**  
W.56 D.58 H.85

: ក្រុង តែកោលដៃ



**TK-37**  
W.50 D.58 H.85

: ក្រុង បន្ទះដំបូល ខ្ពង់-ទាប បាន



**TK-37/H**  
W.50 D.58 H.85-95

: ក្រុង តែកោលដៃ



**TK-38**  
W.57 D.57 H.91

: ក្រុង បន្ទះដំបូល ខ្ពង់-ទាប បាន



**TK-38/H**  
W.57 D.58 H.85-95

OFFICE CHAIR

: ក្រុង បន្ទះដំបូល ខ្ពង់-ទាប បាន



**KM-6**  
W.47 D.50 H.90-102



**KM-6/A**  
W.58 D.50 H.90-102

: ក្រុង បន្ទះដំបូល ខ្ពង់-ទាប បាន



**KM-7**  
W.47 D.54 H.88-99



**KM-7/A**  
W.61 D.54 H.88-99

: ក្រុង បន្ទះដំបូល ខ្ពង់-ទាប បាន



**KM-8/A**  
W.59 D.47 H.92-104



**KM-9/A**  
W.59 D.47 H.92-104



**TS-11**  
W.45 D.49 H.84-94



**TS-12**  
W.54 D.49 H.84-94



**SMART KID**  
W.45 D.50 H.84-97



**SMART KID/A**  
W.54 D.50 H.84-97



**COMPOST**  
W.48 D.55 H.91-101



**COMPOST/A**  
W.60 D.55 H.91-101



**TS-13**  
W.45 D.49 H.105-116



**TS-14**  
W.54 D.49 H.105-116



**TS-15**  
W.48 D.61 H.114-124



**TS-16**  
W.61 D.58 H.114-124



**CT-4**  
W.46 D.56 H.90-100



**CT-5**  
W.53 D.56 H.90-100



**CT-24**  
W.46 D.64 H.94-104



**CT-25**  
W.53 D.64 H.94-104





**MEKO**

W.54 D.64 H.92-102

มีล้อหมุน 5 ตัว รองรับน้ำหนักได้ 110 กิโลกรัม



**CR-03**

W.48 D.54 H.74-82

มีระดับสูง-ต่ำได้ : สามารถเลือกสีพนัก : ขาพลาสติก 5 แฉก หมุน



สีพนัก (สี, ดำ, แดง, เขียว, กรมท่า, ฟา11)



**CR-15/4**

Width : 229  
Depth : 69  
Height : 74



**CR-15/2**

119 69 74



**CR-15/3**

175 69 74

มีหลายสีให้เลือก  
แผ่นไม้ทำจากปาร์ติเคิลบอร์ด  
โครงแขนและขา ทำจากเหล็กพ่น EPOXY สด

**CR-15**



**TK-72/2**

Width : 98  
Depth : 56  
Height : 74



**TK-72/3**

Width : 150  
Depth : 56  
Height : 74



**TK-72/4**

Width : 202  
Depth : 56  
Height : 74

**TK-72**

: มีหลายสีให้เลือก  
: ที่นั่ง ที่พนัก ทำจากพลาสติกขึ้นรูป  
: ขาทำจากเหล็ก พ่น EPOXY สีดำ



STACKS UP TO 6 HIGH



**TK-78**

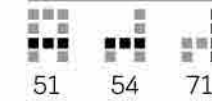

: สามารถเลือกสีได้  
: ที่นั่ง ที่พนัก ทำจากพลาสติกขึ้นรูป  
: โครงสร้างทำจากเหล็กชุบโครเมียม

**TK-78**



**TK-84/L**

Width : 60  
Depth : 68  
Height : 71

**TK-84/L**



**TK-84**

Width : 60  
Depth : 69  
Height : 71

**TK-84**





เขียวเข้ม    ฟ้า    เขียวสด    เหลือง    ขาว    แดง



ส้ม    ดำ



STACKS UP TO 10 HIGH



ชมพู    ฟ้าเข้ม

**GD-01**  
Width : 50  
Depth : 53  
Height : 83

: สามารถเลือกสีได้  
: ที่นั่ง ที่พิง ทำจากพลาสติกขึ้นรูป  
: โครงสร้างทำจากเหล็กชุบโครเมียม

**GD-01**



56 59 87    56 53 80    55 72 83

**GD-01/CB**

**GDN-01/A**

**GD-01/L**



48 56 86    52 61 92    45 56 88

**GDS**

**GD-01/C**

**GD-01/B**



**GD-02**  
Width : 56  
Depth : 56  
Height : 82-94

**GD-02**



**GDN-02**  
Width : 56  
Depth : 56  
Height : 82-94

**GDN-02**



**GDT-2/HT**

Width : 141  
Depth : 52  
Height : 80



**GDT-3/HT**

Width : 201  
Depth : 52  
Height : 80



**GDT-2/A**

132 52 80



**GDT-3/A**

190 52 80



**GDT-4/A**

249 52 80



**GDT-2**

104 52 80



**GDT-3**

161 52 80



**GDT-4**

216 52 80

: มีหลายสีให้เลือก  
: ที่นั่ง ที่พนัก ทำจากพลาสติกขึ้นรูป  
: ขาทำจากเหล็ก พ่น EPOXY สีดำ

**GDT**

**GD**

: มีหลายสีให้เลือก  
: ที่นั่ง ที่พนัก ทำจากพลาสติกขึ้นรูป  
: ขาทำจากเหล็กชุบโครเมียม



**GD-4**

Width : 224  
Depth : 52  
Height : 78



**GD-2**

105  
52  
78



**GD-3**

162  
52  
78



**GD-2/HT**

144  
52  
78



**GD-3/HT**

201  
52  
78





**JP-4/A**

Width : 230  
Depth : 60  
Height : 92



**JP-2/A**

114 60 92



**JP-3/A**

172 60 92



**JP-4**

Width : 230  
Depth : 60  
Height : 92



**JP-2**

114 60 92



**JP-3**

172 60 92

**JP**

- : มีหลายสีให้เลือก
- : ที่นั่ง ที่พนัก นูนด้วยฟองน้ำอย่างดี
- : ขาทำจากเหล็กชุบโครเมียม



**LGD-3/HT**

231 57 88



**LGD-2/HT**

173 57 88



**LGD-3**

173 57 88



**LGD-2**

115 57 88



**LGD-4**

Width : 231  
Depth : 57  
Height : 88

- : ที่นั่ง ที่พนัก นูนด้วยฟองน้ำอย่างดี
- : แผ่นไม้ทำจากปาร์ติเคิลบอร์ด
- : โครงเหล็กและขา ทำจากเหล็กชุบโครเมียม

**LGD**



EX-8/4



EX-8/3



EX-8/2



EX-8

- : ขาเหล็กพ่น EPOXY สด
- : ที่นั่ง ที่พนัก ทำจากพลาสติกขึ้นรูป
- : ที่นั่ง ที่พนัก บุด้วยฟองน้ำอย่างดี



EX-7/2

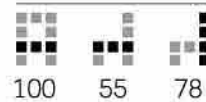

EX-7/3

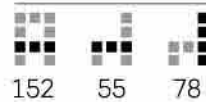

EX-7/4

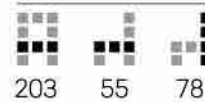

EX-7

- : มีหลายสีให้เลือก
- : ที่นั่ง ที่พนัก ทำจากพลาสติกขึ้นรูป
- : ขาเหล็กพ่น EPOXY สด



EX-12

Width : 59  
Depth : 53  
Height : 79-89



EX-10

Width : 49  
Depth : 53  
Height : 79-89

EX-12

EX-10

EX-2

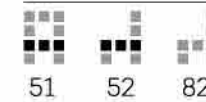

EX-2

EX-5



EX-5

EX-6

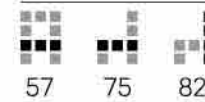

EX-6



EX-1



STACKS UP TO 3 HIGH

- : มีหลายสีให้เลือก
- : ที่นั่ง ที่พนัก ทำจากพลาสติกขึ้นรูป
- : ขาเหล็กพ่น EPOXY สด

EX-1





TK-53

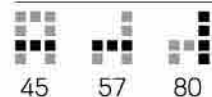

45 57 80

TK-53



TK-99

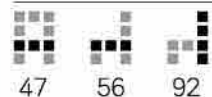

47 56 92

TK-99



TK-99/L

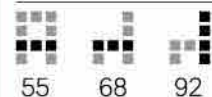

55 68 92

TK-99/L



BC-05

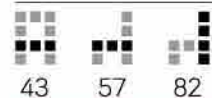

43 57 82

BC-05



TK-66

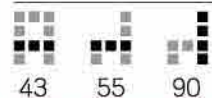

43 55 90

TK-66



TK-66/L

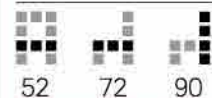

52 72 90

TK-66/L



TK-95

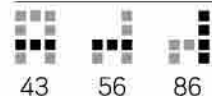

43 56 86

TK-95



TK-96

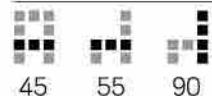

45 55 90

TK-96



TK-98

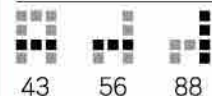

43 56 88

TK-98



TK-114

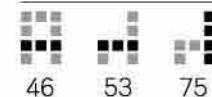

46 53 75

TK-114

: พนักพิงตาข่าย มีสีด้าและแดง  
: ที่นั่งบุด้วยฟองน้ำอย่างดี  
: ขาเหล็กพ่น EPOXY



STACKS UP TO 5 HIGH



STELLA

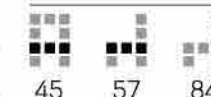

45 57 84

STELLA



STAR/A

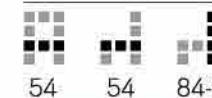

54 54 84-94

STAR/A



STAR

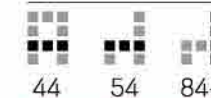

44 54 84-94

STAR



STELLA/A

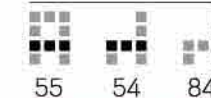

55 54 84

STELLA/A

มีตัวเกี่ยวด้านข้าง นำมาต่อกันได้



AM-1/R



AM-1/R

Width : 53  
Depth : 69  
Height : 82



AM-1

AM-1

Width : 50  
Depth : 58  
Height : 82



**PM-1/C**

Width : 52  
Depth : 56  
Height : 82



**PM-1/CA**

Width : 58  
Depth : 57  
Height : 82

**PM-1/C**

**PM-1/CA**



**PM-1/CL**

64  
68  
82



**PM-1/CLA**

66  
68  
82

**PM-1/CL**

**PM-1/CLA**



**PM-1/B**

47 55 78

**PM-1/B**



**PM-1**

47 55 78

**PM-1**



**PM-1/A**

58 55 78

**PM-1/A**



**PM-2/L**

129 76 76



**PM-3/L**

194 76 76



**PM-4/L**

259 76 76



**PM-2**

106 54 76



**PM-3**

158 54 76



**PM-4**

210 54 76



**PM-2/HT**

Width : 152  
Depth : 54  
Height : 76



**PM-3/HT**

Width : 205  
Depth : 54  
Height : 76

: ที่นั่ง สีสอง บุด้วยฟองน้ำอย่างดี  
: แผ่นไม้ทำจากปาร์ติเคิลบอร์ด  
: โครงขาทำจากเหล็กพ่น EPOXY สีดำ

**PM**





**KOKOS-01**



**KOKOS-2/A**

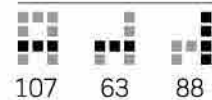

**KOKOS-3/A**

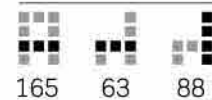

**KOKOS-4/A**

Width : 223  
 Depth : 63  
 Height : 88

**KOKOS**

: พนักพิงตาข่าย มีหลายสีให้เลือก  
 : ที่นั่ง บุด้วยฟองน้ำอย่างดี  
 : ขาทำจากเหล็กชุบโครเมียม

# TABLE VERSATILE

TABLE FOR WORKPLACES THAT DEMAND FLEXIBILITY-SUCH AS BOARDROOMS, TRAINING ROOMS AND OFFICES

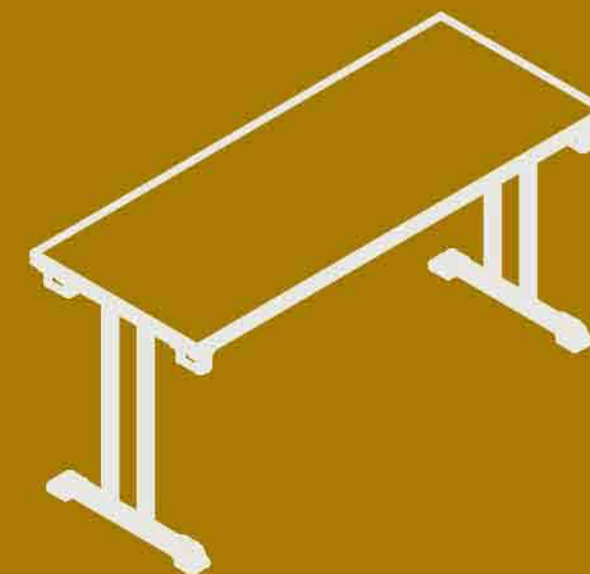



**FLASH-150**

Size : 150 w x 60 d x 75 h

**FLASH-180**

Size : 180 w x 60 d x 75 h

: สามารถพับเก็บได้  
: สิ้นค้าบรรจุกล่อง

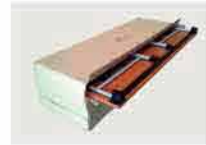

**FLASH**



**FLASH/F-150**

Size : 150 w x 60 d x 75 h

**FLASH/F-180**

Size : 180 w x 60 d x 75 h

: สามารถพับเก็บได้  
: สิ้นค้าบรรจุกล่อง

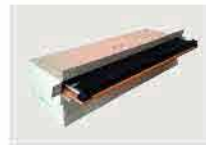

**FLASH/F**



**D 14/F-150**

Size : 150 w x 60 d x 75 h

**D 14/F-180**

Size : 180 w x 60 d x 75 h

: สามารถพับเก็บได้  
: สิ้นค้าบรรจุกล่อง



**D 14/F**

**TK-60**

Size : 75 w x 75 d x 75 h

: TOP ทำจากไม้ปาร์ติเคิลบอร์ด  
: ขาพลาสติก 5 แฉก



**TK-60**

**MOON**

Size : 80 w x 80 d x 74 h

: TOP ทำจากไม้ MDF ปิดผิวเมมเบรน \*มีเฉพาะสีช็อค  
: ขาทำจากเหล็กชุบโครเมียม



**MOON**

**SUN**

Size : 80 w x 80 d x 74 h

: TOP ทำจากไม้ MDF ปิดผิวเมมเบรน \*มีเฉพาะสีช็อค  
: ขาทำจากเหล็กชุบโครเมียม



**SUN**

เบบเบบ

**D 12-150**

Size : 150 w x 60 d x 75 h

**D 12-180**

Size : 180 w x 60 d x 75 h



: ขาชุบโครเมียม สามารถพับเก็บได้  
: สิ้นค้าบรรจุกล่อง

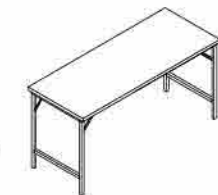

**D 12**



# COUNTER & PARTITION

RECEPTION STATIONS ARE BUILT FOR STRENGTH, FUNCTIONALITY AND CONVENIENCE. SUPPLY YOU WITH LARGE WORK AREA

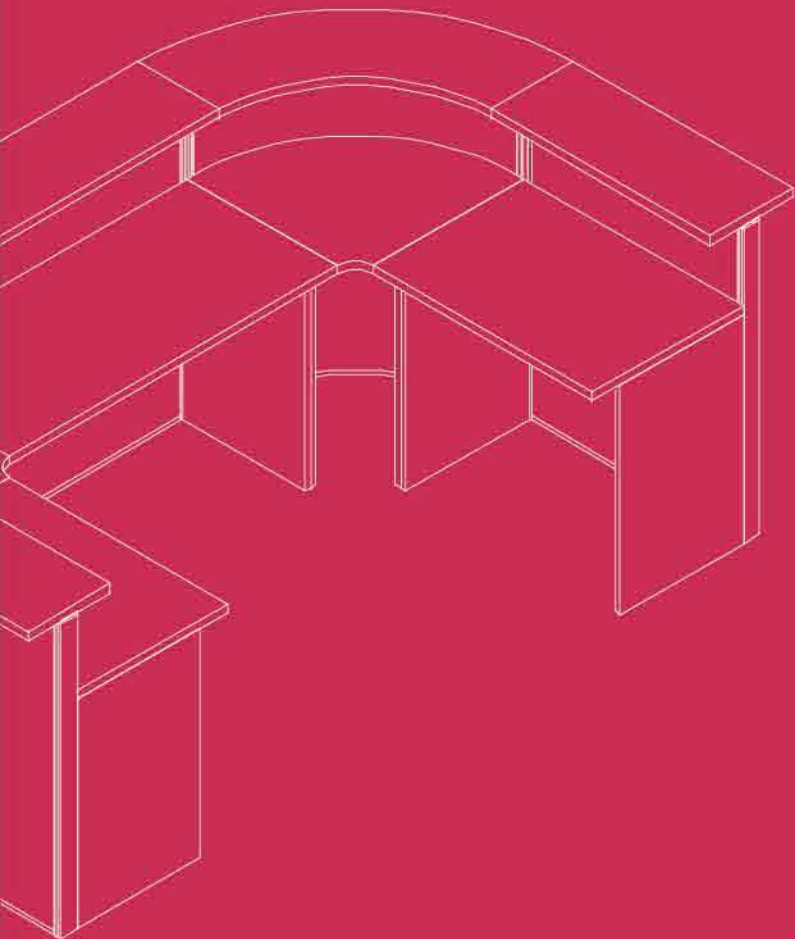

## LALIGA

LALIGA COUNTER ขนาดสูง = 120 w x 240 d x 74-110 h cm.

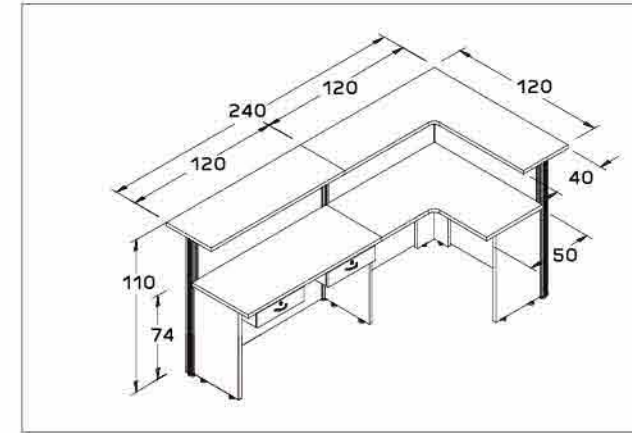

: TOP เคาน์เตอร์ทำจากไม้ปาร์ติเคิลบอร์ดเกรดเอ ปิดผิวด้วยเมลามีนสีเชอร์รี่  
: ชาติะทำจากไม้ปาร์ติเคิลบอร์ดเกรดเอ ปิดผิวด้วยเมลามีนสีดำ  
: ปาร์ติชั่นสามารถเลือกสีผ้าได้ ตามแคตตาล็อกผ้า  
: ใช้ร่วมกับ PARTITION SERIES 1

### เคาน์เตอร์สูง ชนิดตรง 1

**CT 07-120** (1 pc.)

Width : 120  
Depth : 70  
Height : 110

### 2 เคาน์เตอร์สูง ตัวแอล

**CT 08-120** (1 pc.)

Width : 120  
Depth : 120  
Height : 110



### 3 กล่องลิ้นชัก

**FD-01** (2 pcs.)

Width : 42  
Depth : 50  
Height : 12

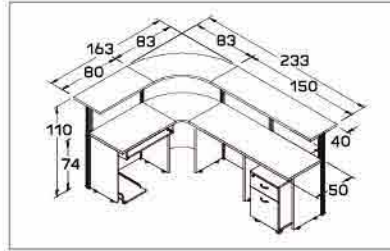

PREMIER SET 1 ขนาดรวม = 163 w x 233 d x 74-110 h cm.

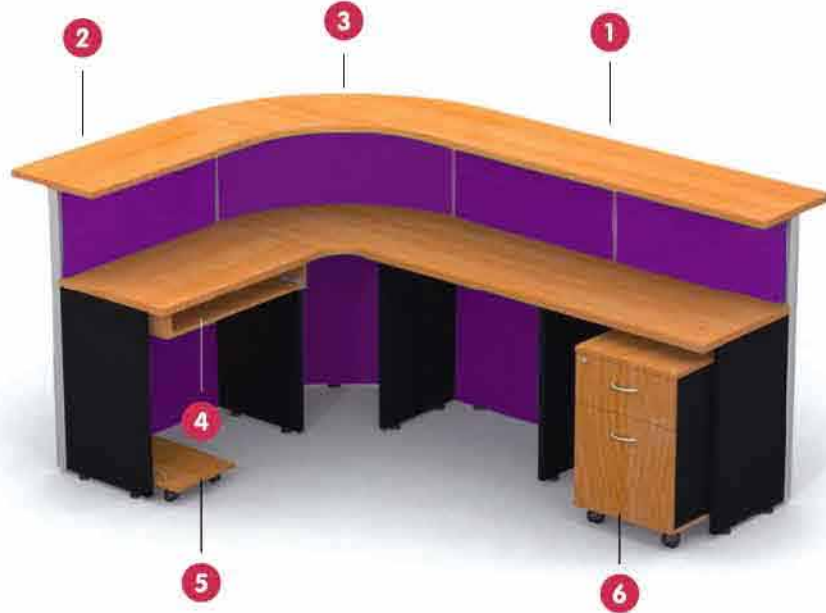

- 1** เาาน์เตอร์สูง ชนิดตรง  
CTN 07-150 (1 pc.) : 150 w x 70 d x 110 h
- 2** เาาน์เตอร์สูง ชนิดตรง  
CTN 07-80 (1 pc.) : 80 w x 70 d x 110 h
- 3** เาาน์เตอร์สูง ชนิดโค้ง  
CTN 06 (1 pc.) : 80 w x 80 d x 110 h
- 4** วางคีย์บอร์ด  
KB-03 (1 pc.) : 70.8 w x 35 d x 12 h
- 5** วาง CPU  
CPU-01 (1 pc.) : 30 w x 51 d x 15 h
- 6** ตู้ลิ้นชัก  
652 WLT/R (1 pc.) : 42 w x 60 d x 65 h

PREMIER SET 1

: TOP เาาน์เตอร์ทำจากไม้ปาร์ติเคิลบอร์ดเกรดเอ ปิดผิวด้วยเมลามีนสีเซอร์  
: ชาติทำจากไม้ปาร์ติเคิลบอร์ดเกรดเอ ปิดผิวด้วยเมลามีนสีดำ  
: ปาร์ติชันสามารถเลือกสีผ้าได้ ตามแคตตาล็อกผ้า  
: ใช้ร่วมกับ PARTITION SERIES 4

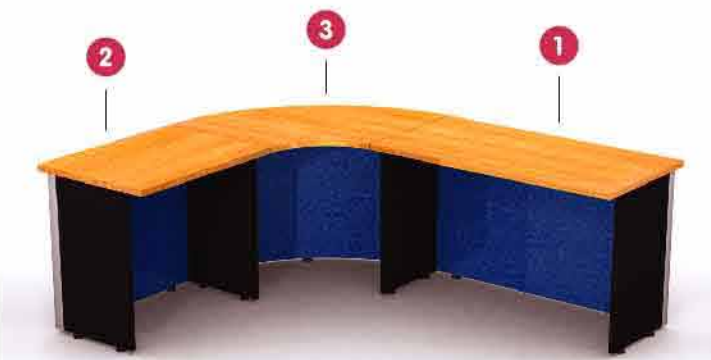

PREMIER SET 2 ขนาดรวม = 170 w x 210 d x 74 h cm.

PREMIER SET 2

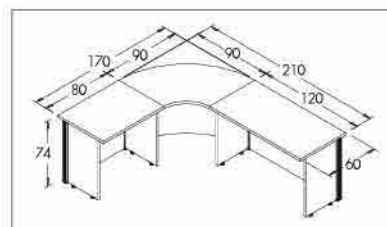

- 1** เาาน์เตอร์เตี้ย ชนิดตรง  
CTN 05-120 (1 pc.) : 120 w x 60 d x 74 h
- 2** เาาน์เตอร์เตี้ย ชนิดตรง  
CTN 05-80 (1 pc.) : 80 w x 60 d x 74 h
- 3** เาาน์เตอร์เตี้ย ชนิดโค้ง  
CTN 04-90 (1 pc.) : 90 w x 60 d x 74 h

- 150 w x 60 d x 2.8 h : (1 pc.) TOP 1500-60 **TOP เาาน์เตอร์กรอบเหล็กขาว**
- 70.8 w x 35 d x 12 h : (1 pc.) KB-03 **วางคีย์บอร์ด**
- 30 w x 51 d x 15 h : (1 pc.) CPU-01 **วาง CPU**
- 42 w x 60 d x 65 h : (1 pc.) 652 WLT/L **ตู้ลิ้นชัก**
- 150 w x 70 d x 110 h : (1 pc.) CTN 07-150 **เาาน์เตอร์สูง ชนิดตรง**
- (2 pcs.) 4PF 1160 **ปาร์ติชันกับเด็มแผ่น**
- (2 pcs.) 4PL 110 **เสาปาร์ติชันแบบ 2 ทา**

PREMIER SET 3 ขนาดรวม = 160 w x 83 d x 110 h cm.

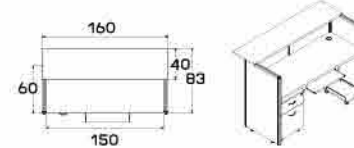

PREMIER SET 3

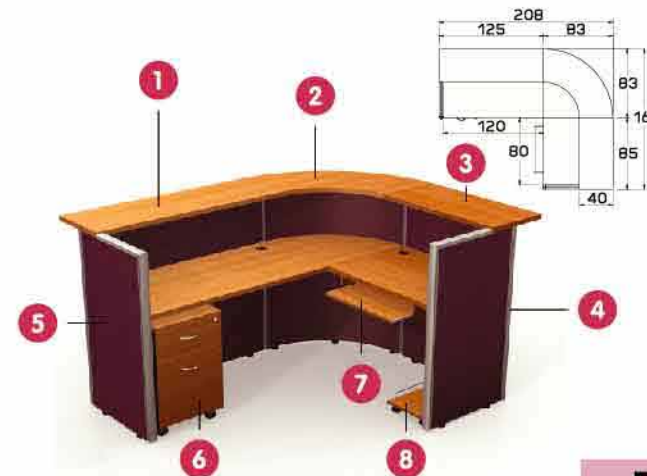

PREMIER SET 4 ขนาดรวม = 208 w x 168 d x 110 h cm.

- 1** CTN07-120 (1 pc.) เาาน์เตอร์สูง ชนิดตรง
- 2** CTN06 (1 pc.) เาาน์เตอร์สูง ชนิดโค้ง
- 3** CTN07-80 (1 pc.) เาาน์เตอร์สูง ชนิดตรง
- 4** 4PL 110 (2 pcs.) เสาปาร์ติชันแบบ 2 ทา
- 5** 4PF 1160 (2 pcs.) ปาร์ติชันกับเด็มแผ่น
- 6** 652 WLT/L (1 pc.) ตู้ลิ้นชัก
- 7** KB-03 (1 pc.) วางคีย์บอร์ด
- 8** CPU-01 (1 pc.) วาง CPU



PREMIER SET 4

- เาาน์เตอร์สูง ชนิดตรง** (1 pc.) **CTN07-120** **1**
- เาาน์เตอร์สูง ชนิดโค้ง** (1 pc.) **CTN06** **2**
- ปาร์ติชันกับเด็มแผ่น** (1 pc.) **4PF 1160** **3**
- เสาปาร์ติชันแบบ 2 ทา** (1 pc.) **4PL 110** **4**
- วางคีย์บอร์ด** (1 pc.) **KB-03** **5**
- ตู้ลิ้นชัก** (1 pc.) **652 WLT/L** **6**
- วาง CPU** (1 pc.) **CPU-01** **7**

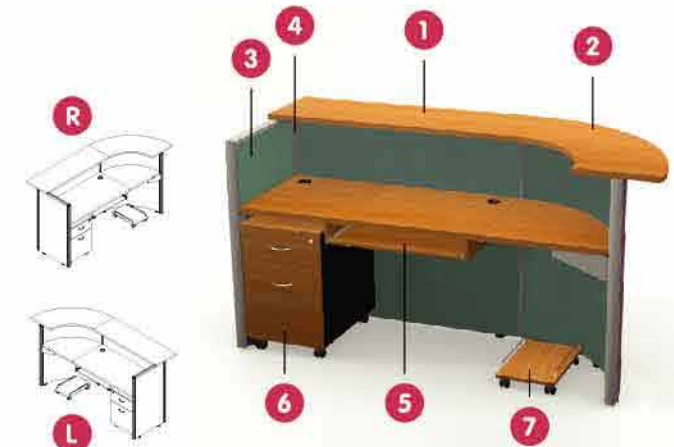
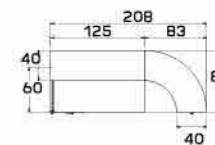

PREMIER SET 5 ขนาดรวม = 208 w x 83 d x 110 h cm.

PREMIER SET 5



แบบทึบเต็มแผ่น



\* พร้อมเสา 1 ข้าง / แผ่น

high: 120 cm.

|         |                 |
|---------|-----------------|
| PF 1240 | 40 x 5.5 x 120  |
| PF 1260 | 60 x 5.5 x 120  |
| PF 1275 | 75 x 5.5 x 120  |
| PF 1280 | 80 x 5.5 x 120  |
| PF 1290 | 90 x 5.5 x 120  |
| PF 1210 | 100 x 5.5 x 120 |
| PF 1212 | 120 x 5.5 x 120 |

high: 156 cm.

|         |                 |
|---------|-----------------|
| PF 1540 | 40 x 5.5 x 156  |
| PF 1560 | 60 x 5.5 x 156  |
| PF 1575 | 75 x 5.5 x 156  |
| PF 1580 | 80 x 5.5 x 156  |
| PF 1590 | 90 x 5.5 x 156  |
| PF 1510 | 100 x 5.5 x 156 |
| PF 1512 | 120 x 5.5 x 156 |

high: 180 cm.

|         |                 |
|---------|-----------------|
| PF 1840 | 40 x 5.5 x 180  |
| PF 1860 | 60 x 5.5 x 180  |
| PF 1875 | 75 x 5.5 x 180  |
| PF 1880 | 80 x 5.5 x 180  |
| PF 1890 | 90 x 5.5 x 180  |
| PF 1810 | 100 x 5.5 x 180 |
| PF 1812 | 120 x 5.5 x 180 |

แบบครึ่งทึบครึ่งกระจกแผ่นทราย



\* พร้อมเสา 1 ข้าง / แผ่น

high: 120 cm.

|          |                 |
|----------|-----------------|
| PLF 1260 | 60 x 5.5 x 120  |
| PLF 1275 | 75 x 5.5 x 120  |
| PLF 1280 | 80 x 5.5 x 120  |
| PLF 1290 | 90 x 5.5 x 120  |
| PLF 1210 | 100 x 5.5 x 120 |
| PLF 1212 | 120 x 5.5 x 120 |

high: 156 cm.

|          |                 |
|----------|-----------------|
| PLF 1560 | 60 x 5.5 x 156  |
| PLF 1575 | 75 x 5.5 x 156  |
| PLF 1580 | 80 x 5.5 x 156  |
| PLF 1590 | 90 x 5.5 x 156  |
| PLF 1510 | 100 x 5.5 x 156 |
| PLF 1512 | 120 x 5.5 x 156 |

high: 180 cm.

|          |                 |
|----------|-----------------|
| PLF 1860 | 60 x 5.5 x 180  |
| PLF 1875 | 75 x 5.5 x 180  |
| PLF 1880 | 80 x 5.5 x 180  |
| PLF 1890 | 90 x 5.5 x 180  |
| PLF 1810 | 100 x 5.5 x 180 |
| PLF 1812 | 120 x 5.5 x 180 |

แบบครึ่งทึบครึ่งกระจกใส

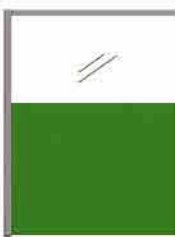

\* พร้อมเสา 1 ข้าง / แผ่น

high: 120 cm.

|          |                 |
|----------|-----------------|
| PGF 1260 | 60 x 5.5 x 120  |
| PGF 1275 | 75 x 5.5 x 120  |
| PGF 1280 | 80 x 5.5 x 120  |
| PGF 1290 | 90 x 5.5 x 120  |
| PGF 1210 | 100 x 5.5 x 120 |
| PGF 1212 | 120 x 5.5 x 120 |

high: 156 cm.

|          |                 |
|----------|-----------------|
| PGF 1560 | 60 x 5.5 x 156  |
| PGF 1575 | 75 x 5.5 x 156  |
| PGF 1580 | 80 x 5.5 x 156  |
| PGF 1590 | 90 x 5.5 x 156  |
| PGF 1510 | 100 x 5.5 x 156 |
| PGF 1512 | 120 x 5.5 x 156 |

high: 180 cm.

|          |                 |
|----------|-----------------|
| PGF 1860 | 60 x 5.5 x 180  |
| PGF 1875 | 75 x 5.5 x 180  |
| PGF 1880 | 80 x 5.5 x 180  |
| PGF 1890 | 90 x 5.5 x 180  |
| PGF 1810 | 100 x 5.5 x 180 |
| PGF 1812 | 120 x 5.5 x 180 |

แบบกล่องไฟล่าง



\* พร้อมเสา 1 ข้าง / แผ่น

\* สามารถตั้งโต๊ะแท็บเล็ตวางรูป ปกติไฟได้

\* ปาร์ติชันทุกกรุ๊ป สามารถเพิ่มกล่องไฟได้ทั้งหมด โดยเพิ่ม /B ด้านหลังรหัสสินค้า

ตัวอย่างเช่น

- **PF 1260/B**  
ปาร์ติชันทึบเต็มแผ่น ขนาดกว้าง 60 สูง 120 กล่องไฟล่าง
- **PGF 1275/B**  
ปาร์ติชันครึ่งทึบครึ่งกระจกใส ขนาดกว้าง 75 สูง 156 กล่องไฟล่าง

T-FOOT



ขารองปาร์ติชัน ทำจากเหล็กพ่น EPOXY มี 2 สี เเทา ,ดำ

เสาจบ



\* มี 2 สี เเทา ,ดำ

|        |                 |
|--------|-----------------|
| PX 120 | 5.5 x 5.5 x 120 |
| PX 156 | 5.5 x 5.5 x 156 |
| PX 180 | 5.5 x 5.5 x 180 |

PARTITION SERIES 1

PARTITION SERIES 1

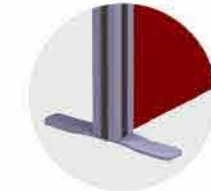

T-FOOT แข็งแรง ช่วยเสริมความมั่นคงของปาร์ติชัน



รอยต่อปาร์ติชันถูกยึดติดกันด้วยเสา ที่มีความแข็งแรงและทนทาน



SERIES 1

เพื่อความคล่องตัวและประหยัดพื้นที่ในการทำงาน คุณสามารถใช้ปาร์ติชันในการแบ่งพื้นที่ทำงานของคุณให้เป็นสัดส่วนและเป็นระเบียบ วัสดุที่ใช้ในการผลิตเป็นวัสดุที่มีความทนทานและมาตรฐาน อีกทั้งรูปทรงของตัวปาร์ติชันยังถูกออกแบบมาให้ทันสมัย

ตัวอย่างแผงปาร์ติชัน SERIES 1



- : เลือกขนาดความสูง และความกว้าง ของปาร์ติชัน ได้ตามการใช้งาน
- : เฟรมกระจกมีขอบยาง PVC ช่วยยึด ทำให้ง่ายในการประกอบ
- : ปาร์ติชันสามารถเลือกสีผ้าได้ ตามแคตตาล็อกผ้า



แบบทึบเต็มแผ่น



| high: 100 cm. |               | high: 120 cm. |               | high: 156 cm. |               | high: 180 cm. |               |
|---------------|---------------|---------------|---------------|---------------|---------------|---------------|---------------|
| 4PF 1040      | 40 x 5 x 100  | 4PF 1240      | 40 x 5 x 120  | 4PF 1540      | 40 x 5 x 156  | 4PF 1840      | 40 x 5 x 180  |
| 4PF 1060      | 60 x 5 x 100  | 4PF 1260      | 60 x 5 x 120  | 4PF 1560      | 60 x 5 x 156  | 4PF 1860      | 60 x 5 x 180  |
| 4PF 1075      | 75 x 5 x 100  | 4PF 1275      | 75 x 5 x 120  | 4PF 1575      | 75 x 5 x 156  | 4PF 1875      | 75 x 5 x 180  |
| 4PF 1080      | 80 x 5 x 100  | 4PF 1280      | 80 x 5 x 120  | 4PF 1580      | 80 x 5 x 156  | 4PF 1880      | 80 x 5 x 180  |
| 4PF 1090      | 90 x 5 x 100  | 4PF 1290      | 90 x 5 x 120  | 4PF 1590      | 90 x 5 x 156  | 4PF 1890      | 90 x 5 x 180  |
| 4PF 1010      | 100 x 5 x 100 | 4PF 1210      | 100 x 5 x 120 | 4PF 1510      | 100 x 5 x 156 | 4PF 1810      | 100 x 5 x 180 |
| 4PF 1012      | 120 x 5 x 100 | 4PF 1212      | 120 x 5 x 120 | 4PF 1512      | 120 x 5 x 156 | 4PF 1812      | 120 x 5 x 180 |

แบบครึ่งทึบครึ่งกระจกแผ่นทึบ



| high: 100 cm. |               | high: 120 cm. |               | high: 156 cm. |               | high: 180 cm. |               |
|---------------|---------------|---------------|---------------|---------------|---------------|---------------|---------------|
| 4PLF 1040     | 40 x 5 x 100  | 4PLF 1240     | 40 x 5 x 120  | 4PLF 1540     | 40 x 5 x 156  | 4PLF 1840     | 40 x 5 x 180  |
| 4PLF 1060     | 60 x 5 x 100  | 4PLF 1260     | 60 x 5 x 120  | 4PLF 1560     | 60 x 5 x 156  | 4PLF 1860     | 60 x 5 x 180  |
| 4PLF 1075     | 75 x 5 x 100  | 4PLF 1275     | 75 x 5 x 120  | 4PLF 1575     | 75 x 5 x 156  | 4PLF 1875     | 75 x 5 x 180  |
| 4PLF 1080     | 80 x 5 x 100  | 4PLF 1280     | 80 x 5 x 120  | 4PLF 1580     | 80 x 5 x 156  | 4PLF 1880     | 80 x 5 x 180  |
| 4PLF 1090     | 90 x 5 x 100  | 4PLF 1290     | 90 x 5 x 120  | 4PLF 1590     | 90 x 5 x 156  | 4PLF 1890     | 90 x 5 x 180  |
| 4PLF 1010     | 100 x 5 x 100 | 4PLF 1210     | 100 x 5 x 120 | 4PLF 1510     | 100 x 5 x 156 | 4PLF 1810     | 100 x 5 x 180 |
| 4PLF 1012     | 120 x 5 x 100 | 4PLF 1212     | 120 x 5 x 120 | 4PLF 1512     | 120 x 5 x 156 | 4PLF 1812     | 120 x 5 x 180 |

แบบครึ่งทึบครึ่งกระจกใส



| high: 100 cm. |               | high: 120 cm. |               | high: 156 cm. |               | high: 180 cm. |               |
|---------------|---------------|---------------|---------------|---------------|---------------|---------------|---------------|
| 4PGF 1040     | 40 x 5 x 100  | 4PGF 1240     | 40 x 5 x 120  | 4PGF 1540     | 40 x 5 x 156  | 4PGF 1840     | 40 x 5 x 180  |
| 4PGF 1060     | 60 x 5 x 100  | 4PGF 1260     | 60 x 5 x 120  | 4PGF 1560     | 60 x 5 x 156  | 4PGF 1860     | 60 x 5 x 180  |
| 4PGF 1075     | 75 x 5 x 100  | 4PGF 1275     | 75 x 5 x 120  | 4PGF 1575     | 75 x 5 x 156  | 4PGF 1875     | 75 x 5 x 180  |
| 4PGF 1080     | 80 x 5 x 100  | 4PGF 1280     | 80 x 5 x 120  | 4PGF 1580     | 80 x 5 x 156  | 4PGF 1880     | 80 x 5 x 180  |
| 4PGF 1090     | 90 x 5 x 100  | 4PGF 1290     | 90 x 5 x 120  | 4PGF 1590     | 90 x 5 x 156  | 4PGF 1890     | 90 x 5 x 180  |
| 4PGF 1010     | 100 x 5 x 100 | 4PGF 1210     | 100 x 5 x 120 | 4PGF 1510     | 100 x 5 x 156 | 4PGF 1810     | 100 x 5 x 180 |
| 4PGF 1012     | 120 x 5 x 100 | 4PGF 1212     | 120 x 5 x 120 | 4PGF 1512     | 120 x 5 x 156 | 4PGF 1812     | 120 x 5 x 180 |

แบบมีกล่องไฟ



\* ปราร์ติชั่นทุกรุ่น สามารถเพิ่มกล่องไฟได้ทั้งหมด โดยเพิ่ม /B ,/M หรือ /MB ด้านหลังรหัสสินค้า

| ตัวอย่างเช่น  |  |
|---|--|
| 4PGF 1575/B   | 4PGF 1575/M  |
| ปราร์ติชั่นครึ่งทึบครึ่งกระจกใส ขนาดกว้าง 75 สูง 156 กล่องไฟล่าง        | ปราร์ติชั่นครึ่งทึบครึ่งกระจกใส ขนาดกว้าง 75 สูง 156 กล่องไฟกลาง |
| 4PGF 1575/MB  |  |
| ปราร์ติชั่นครึ่งทึบครึ่งกระจกใส ขนาดกว้าง 75 สูง 156 กล่องไฟกลางและล่าง |  |

T-FOOT

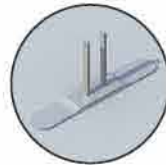

ขารองปราร์ติชั่น ทำจากเหล็ก ฝืน EPOXY สีเทา

เสาปราร์ติชั่นแบบ 2 ทาง (3 เหลี่ยม)

- 4PL 100 high:100
- 4PL 120 high:120
- 4PL 156 high:156
- 4PL 180 high:180



เสาปราร์ติชั่นแบบ 3 ทาง

- 4PT 100 high:100
- 4PT 120 high:120
- 4PT 156 high:156
- 4PT 180 high:180



เสาปราร์ติชั่นแบบ 4 ทาง

- 4PX 100 high:100
- 4PX 120 high:120
- 4PX 156 high:156
- 4PX 180 high:180



PARTITION SERIES 4

PARTITION SERIES 4



SERIES 4

ปราร์ติชั่น ซีรี่ 4 ถูกออกแบบมาให้สามารถเคลื่อนย้าย และปรับเปลี่ยนให้เข้ากับลักษณะของทุกพื้นที่ จึงทำให้การทำงานของคุณ เป็นเรื่องง่าย รวมถึงคุณภาพของตัวปราร์ติชั่น ที่มีความแข็งแรงทนทาน อีกทั้งยังมีสีให้เลือกใช้ได้อีกมากมาย

ตัวอย่างแผงปราร์ติชั่น SERIES 4

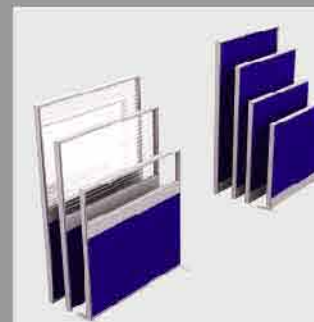

- เลือกขนาดความสูง และความกว้าง ของปราร์ติชั่น ได้ตามการใช้งาน
- เฟรมกระจกมีขอบยาง PVC ช่วยยึด ทำให้ง่ายในการประกอบ
- ปราร์ติชั่นสามารถเลือกสีผิวได้ ตามเคตตาล็อกผิว

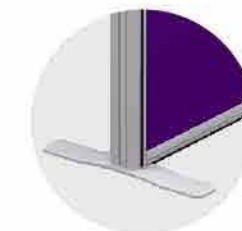

T-FOOT แข็งแรง ช่วยเสริมความมั่นคง ของปราร์ติชั่น

\* ข้อต่อที่หลากหลาย เลือกได้ตามการใช้งาน



4 ทาง 3 ทาง 2 ทาง